

# Plochý monitor Dell™ U2713HM

[Uživatelská příručka](#)

[Nastavení rozlišení zobrazení 2560 x 1440 \(maximální\)](#)

---

**Informace v tomto dokumentu se mohou změnit bez předchozího oznámení.**

© 2013 Dell Inc. Všechna práva vyhrazena

Je přísně zakázáno reprodukovat tyto materiály, nezávisle na způsobu, bez písemného souhlasu Dell Inc.

Obchodní známky použité v tomto textu: *Dell* a logo *DELL* jsou obchodní známky Dell Inc; *Microsoft* a *Windows* jsou obchodní známky nebo registrované obchodní známky Microsoft Corporation v USA a/nebo dalších zemích, *Intel* je registrovaná obchodní známka Intel Corporation v USA a dalších zemích a *ATI* je obchodní známka Micro Devices, Inc. ENERGY STAR je registrovaná obchodní známka U.S. Environmental Protection Agency. Jako partner ENERGY STAR určila společnost Dell Inc., že tento produkt vyhovuje požadavkům ENERGY STAR na energetickou účinnost.

V tomto dokumentu mohou být použity další obchodní známky a obchodní názvy jako odkazy na příslušné výrobce nebo jejich produkty. Dell Inc. vylučuje vlastnický zájem na obchodní známkách a obchodních názvech, kromě vlastních.

---

**Model U2713HMt**

**Říjen 2013 Rev. A04**

# Uživatelská příručka plochého monitoru Dell™ U2713HM

[O vašem monitoru](#)

[Sestavení monitoru](#)

[Ovládání monitoru](#)

[Uživatelská příručka Dell Display Manager](#)

[Odstraňování problémů](#)

[Dodatek](#)

---

## Poznámky, upozornění a výstrahy

 **POZNÁMKA:** POZNÁMKA uvádí důležitou informaci, která vám pomůže lépe využít počítač.

 **UPOZORNĚNÍ:** Upozorňuje na potenciální poškození hardwaru nebo ztrátu dat a pomáhá vám předcházet problémům.

 **VÝSTRAHA:** upozorňuje na potenciální škodu na majetku, poranění nebo úmrtí.

---

**Informace v tomto dokumentu se mohou změnit bez předchozího oznámení.**

© 2013 Dell Inc. Všechna práva vyhrazena

Je přísně zakázáno reprodukovat tyto materiály, nezávisle na způsobu, bez písemného souhlasu Dell Inc.

Obchodní známky použité v tomto textu: *Dell* a logo *DELL* jsou obchodní známky Dell Inc; *Microsoft* a *Windows* jsou obchodní známky nebo registrované obchodní známky Microsoft Corporation v USA a/nebo dalších zemích, *Intel* je registrovaná obchodní známka Intel Corporation v USA a dalších zemích a *ATI* je obchodní známka Micro Devices, Inc. *ENERGY STAR* je registrovaná obchodní známka U.S. Environmental Protection Agency. Jako partner *ENERGY STAR* určila společnost Dell Inc., že tento produkt vyhovuje požadavkům *ENERGY STAR* na energetickou účinnost.

V tomto dokumentu mohou být použity další obchodní známky a obchodní názvy jako odkazy na příslušné výrobce nebo jejich produkty. Dell Inc. vylučuje vlastnický zájem na obchodní známkách a obchodních názvech, kromě vlastních.

---

Model U2713HMt

Říjen 2013 Rev. A04

# Sestavení monitoru

## Plochý monitor Dell™ U2713HM

---

### Nastavení rozlišení zobrazení 2560 x 1440 (maximální)

V zájmu maximální výkonnosti zobrazení v operačních systémech Microsoft® Windows® nastavte rozlišení displeje **2560 x 1440** následujícím postupem:

Ve Windows XP:

1. Klepněte pravým tlačítkem myši na plochu a pak na **Properties (Vlastnosti)**.
2. Vyberte kartu **Settings (Nastavení)**.
3. Přidržte kurzor myši na posuvníku a tahem doprava nastavte rozlišení **2560 x 1440**.
4. Klepněte na **OK**.

Ve Windows Vista® nebo Windows® 7 nebo Windows® 8/Windows® 8.1:

1. Pouze pro operační systém Windows® 8/Windows® 8.1: výběrem dlaždice **Desktop (Pracovní plocha)** přepněte na klasické zobrazení pracovní plochy.
2. Klepněte pravým tlačítkem na plochu a klepněte na položku **Screen resolution (Rozlišení obrazovky)**.
3. Přidržte kurzor myši stiskem levého tlačítka na posuvníku a tahem doprava nastavte rozlišení **2560 x 1440**.
4. Náš konektor VGA podporuje rozlišení pouze do **2048 x 1152** (omezení šířky pásma). Náš systém HDMI je 1.4, je kompatibilní a dokáže podporovat rozlišení až **1920 x 1080**.

Pokud v nabídce není volba **2560 x 1440**, může být nutno aktualizovat ovladač grafické karty. Vyberte ten z níže uvedených scénářů, který nejlépe vystihuje váš počítačový systém, a řiďte se zobrazenými pokyny:

**[1: Pokud máte stolní počítač Dell™ nebo přenosný počítač Dell™ s připojením k Internetu.](#)**

**[2: Pokud máte stolní nebo přenosný počítač nebo grafickou kartu jiné značky než Dell™.](#)**

# O vašem monitoru

## Uživatelská příručka plochého monitoru Dell™ U2713HM

- [Obsah krabice](#)
- [Vlastnosti produktu](#)
- [Identifikace součástí a ovladačů](#)
- [Specifikace monitoru](#)
- [Slučitelnost Plug and Play](#)
- [Rozhraní Universal Serial Bus \(USB\)](#)
- [Kvalita LCD monitoru a počty vadných bodů](#)
- [Pokyny k údržbě](#)

## Obsah krabice

Váš monitor je dodáván včetně níže uvedených součástí. Zkontrolujte, zda jste obdrželi všechny součásti a pokud něco chybí, [kontaktujte Dell](#).

- ✎ **POZNÁMKA:** Některé položky mohou být volitelné a nemusí být s vaším monitorem dodávány. Některé funkce nebo média nemusí být v některých zemích k dispozici.
- ✎ **POZNÁMKA:** Instalace s jakýmkoli i jiným stojanem viz příručka konkrétního stojanu uvádějící pokyny.



- Monitor



- Podstavec



- Napájecí kabel



- Kabel VGA



- Kabel DVI-DL



- Kabel USB k počítači (umožní funkci USB portů na monitoru)



- Kabelový pásek

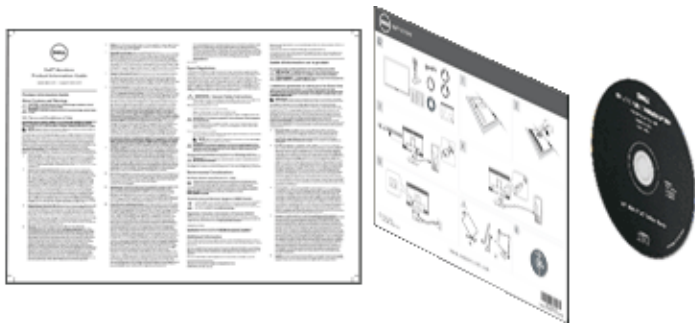

- *Ovladače a dokumentace*
- *Příručka rychlé instalace*
- *Příručka bezpečnostních informací produktu*

## Vlastnosti produktu

Plachý monitor **U2713HM** využívá matici tenkovrstvých tranzistorů (TFT) s kapalnými krystaly (LCD). Z funkcí monitoru vybíráme:

- 27palcová (65,58 cm) viditelná plocha (úhlopříčka), rozlišení 2560 x 1440, navíc podpora zobrazení nižších rozlišení přes celou obrazovku.
  - Široký pozorovací úhel umožňující pohled ze stoje stejně jako ze sedu i při pohybu do stran.
  - Naklánění nahoru, dolů a do stran (115 mm), možnost otočení.
  - Odstranitelný podstavec a montážní otvory Video Electronics Standards Association (VESA™) 100 mm pro flexibilní řešení upevnění.
  - Podpora Plug and play, pokud jej podporuje operační systém.
  - Úpravy nabídky na obrazovce (OSD) při instalaci a optimalizaci zobrazení.
  - Software a dokumentace včetně informačního souboru (INF), souboru Image color Matching File (ICM), softwaru Dell Display Manager a dokumentace produktů.
  - Úspora energie Energy Saver vyhovující normě Energy Star.
  - Zámek pro zabezpečení.
  - Podpora správy majetku.
  - Možnost přepnutí širokoúhlého obrazu na standardní poměr stran při zachování kvality obrazu.
  - Hodnocení EPEAT Gold.
  - Omezené množství BFR/PVC.
  - Sklo bez arzenu a panel bez rtuti.
  - Elektroměr zobrazující v reálném čase spotřebu energie monitoru.
  - Vysoký dynamický kontrastní poměr (2 000 000:1) .
  - Součástí dodávky je software Dell Display Manager (na CD s monitorem).
  - Zobrazovače s certifikací TCO.
  - Barevný gamut > 99 % sRGB.
-

# Identifikace součástí a ovladačů

## Pohled zředu



Pohled zředu

Štítek	Popis
1	Předvolby režimu (výchozí, lze upravit)
2	Jas a kontrast (výchozí, lze upravit)
3	Nabídka
4	Konec
5	Napájení (s kontrolkou)



Ovladače na předním panelu



## Pohled zezadu

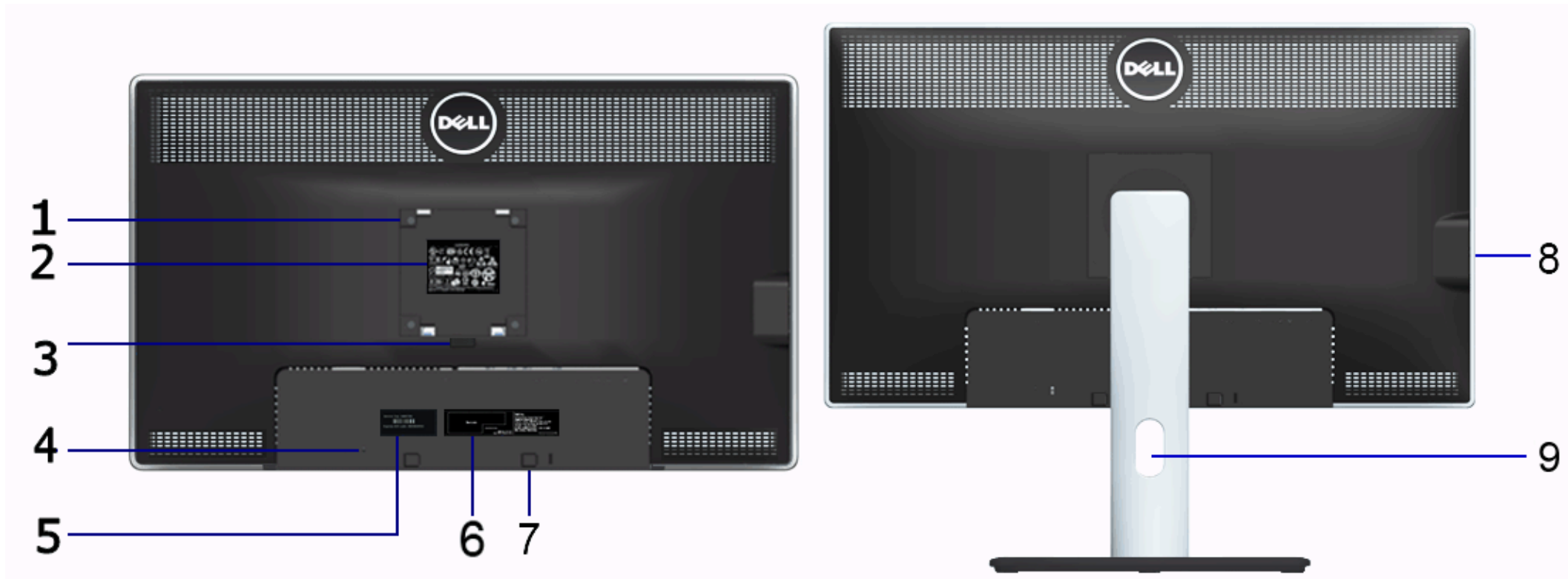

Pohled zezadu

Pohled zezadu s podstavcem monitoru

Štítek	Popis	Stiskem
1	Montážní otvory VESA (100 mm x 100 mm - za upevněným štítkem VESA)	Montáž monitoru na stěnu pomocí montážní sady slučitelné s VESA (100 mm x 100 mm) .
2	Štítek splnění zákonných požadavků	Uvádí schválení zkušeben.
3	Tlačítko uvolnění stojanu	Uvolnění stojanu od monitoru.
4	Otvor zámku pro zabezpečení	Zajištění monitoru lankovým zámkem.
5	Servisní štítek	Údaj z tohoto štítku uvádějte při kontaktování technické podpory Dell.
6	Štítek s čar. kódem výr. čísla	Kontaktování společnosti Dell k získání technické podpory.
7	Montážní držáky Dell Soundbar	Upevnění volitelného ozvučení Dell Soundbar.
8	Porty USB	Připojte svá zařízení USB.
9	Otvor pro správu kabelů	Kabely můžete úhledně uspořádat po protažení otvorem.

## Pohled z boku

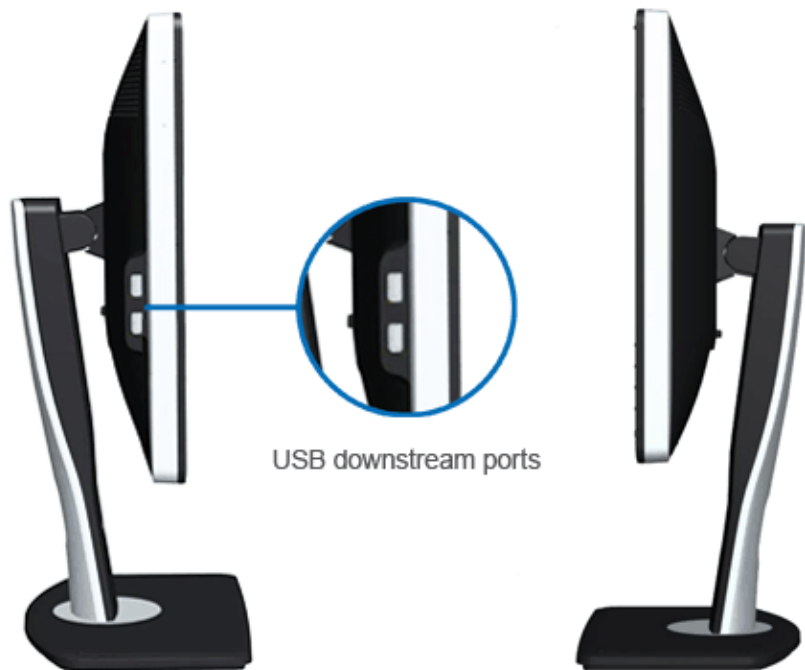

Pohled zleva

Pohled zprava

USB downstream ports

## Pohled zdola

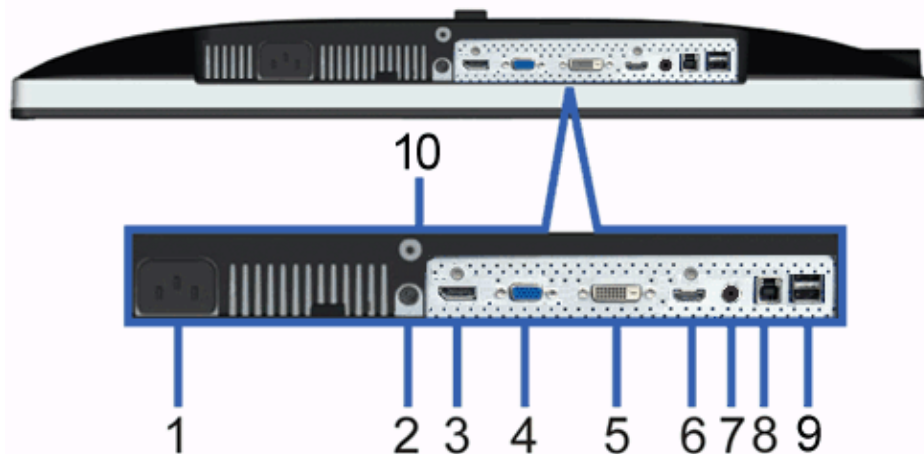

Pohled zdola

Pohled zdola s podstavcem monitoru

Štítek	Popis	Stiskem
1	Konektor napájecího kabelu	Připojte napájecí kabel.
2	Konektor ss napájení ozvučení Dell Soundbar	Připojte napájecí kabel (volitelného) ozvučení.
3	Konektor DisplayPort	Připojte DP kabel počítače.
4	Konektor VGA	Připojte VGA kabel počítače.
5	Konektor DVI	Připojte DVI kabel počítače (Dual link). Zkontrolujte, zda je použit kabel Dual Link DVI. Tento konektor je kompatibilní pouze s kabely Dual Link DVI (které jsou dodány s monitorem).
6	Konektor HDMI	Připojte například DVD přehrávač nebo set-top box.
7	Audio konektory	Připojte zdroje zvuku HDMI 1.4 kanálový nebo DisplayPort 1.2 kanálový Výstup zvuku připojte k černému konektoru. Tento konektor využijte k připojení 2.0 kanálového zvuku. *
8	USB port k počítači	Kabelem dodávaným s monitorem propojte monitor s počítačem. Pokud připojíte tento kabel, můžete využít konektory USB na boku a dolní straně monitoru.
9	Porty USB	Připojte svá zařízení USB. Tento konektor funguje až poté, co propojíte kabelem USB port počítače a USB port (upstream) na monitoru.
10	Zámek stojanu	Možnost upevnit stojan k monitoru šroubem M3 x 12 (není součástí dodávky).

\* Výstup zvuku nepodporuje připojení sluchátek.

# Specifikace monitoru

## Specifikace plochého panelu

Typ obrazovky	Aktivní matice - TFT LCD
Typ panelu	Technologie přepínání v rovině
Rozměry obrazovky	68,58 cm (viditelná úhlopříčka 27 palců)
Přednast. zobrazovací plocha:	596,7(vodorovně) X 335,7(svisle) mm
Vodorovně	596,7mm (23,49 palce)
Svisle	335,7 mm (13,22 palce)
Rozteč obrazových bodů	0,23 mm
Pozorovací úhel	178° (svisle) typicky 178° (vodorovně ) typicky
Jas	350 cd/m <sup>2</sup> (typicky), 50 cd/m <sup>2</sup> (minimum)
Kontrastní poměr	1000:1 (typicky), 2 000 000: 1 (typicky při zapnutí Dynamic Contrast)
Povrch zobrazovače	Antireflexní tvrzený 3H
Podsvícení	LED ze stran
Doba odezvy	8 ms šedá-šedá (typicky)
Barevná hloubka	16,7 milionu barev
Barevný gamut	82%* (sRGB > 99 %)

\*Barevný gamut monitoru [U2713HM] (typický) dle norem CIE1976 (82%) a CIE1931 (72 %).

## Poznámka k rozlišení

Rozsah řádkových kmitočtů	30 kHz až 113 kHz (automaticky)
Rozsah snímkových kmitočtů	56 Hz až 86 Hz (automaticky)
Maximální přednastavené rozlišení	2560 x 1440 při 60 Hz

## Podporované režimy videa

Možnosti zobrazení videa	480p, 576p, 720p, 1080p, 480i, 576i, 1080i
--------------------------	--

## Přednastavené zobrazovací režimy

Režim zobrazení	Řádkový kmitočet (kHz)	Snímkový kmitočet (Hz)	Bodový kmitočet (MHz)	Polarita synchr. (řádky/snímky)
VESA, 720 x 400	31,5	70,0	28,3	-/+
VESA, 640 x 480	31,5	60,0	25,2	-/-
VESA, 640 x 480	37,5	75,0	31,5	-/-
VESA, 800 x 600	37,9	60,0	40,0	+/+
VESA, 800 x 600	46,9	75,0	49,5	+/+
VESA, 1024 x 768	48,4	60,0	65,0	-/-
VESA, 1024 x 768	60,0	75,0	78,8	+/+
VESA, 1152 x 864	67,5	75,0	108,0	+/+
VESA, 1280 x 800	49,7	59,8	83,5	+/+
VESA, 1280 x 1024	64,0	60,0	108,0	+/+
VESA, 1280 x 1024	80,0	75,0	135,0	+/+
VESA, 1600 x 1200	75,0	60,0	162,0	+/+
VESA, 1680 x 1050	65,0	60,0	146,2	+/+
VESA, 1920 x 1080	67,5	60,0	148,5	+/+
VESA, 2048 x 1152	71,6	60,0	197,0	+/+
VESA, 2560 x 1440	88,8	60,0	241,5	+/+

## Elektrické specifikace

Vstupní video signály	Analogový RGB, 0,7 V +/-5%, kladná polarita při vstupní impedanci 75 ohmů Digitální DVI-D TMDS, 600 mV pro každý rozdílový řádek, kladná polarita při vstupní impedanci 50 ohmů DP1.2/HDMI1.4 na vstupu podporováno
Synchronizační vstupní signály	Vyžaduje úrovně TTL a separátní synchronizaci (vč. Trigger points), SOG (kompozitní SYNC na zelené)
Střídavé napáj. napětí/kmitočet/proud	100 V až 240 Vstř / 50 nebo 60 Hz $\pm$ 3 Hz / 1,5 A (typicky)
Proudový ráz při zapnutí	120 V : 30 A (max.) 240 V: 60 A (max)

## Fyzické charakteristiky

<b>Typ konektoru</b>	15kolíkový D-subminiaturní, modrý konektor; DVI-DL, bílý konektor, HDMI/DisplayPort, černý konektor
<b>Typ signálového kabelu</b>	DVI: odnímatelný, DVI-DL, plné kolíky, dodávaný odděleně od monitoru Analogový: odnímatelný, D-Sub, 15 kolíčků, dodávaný odděleně od monitoru DisplayPort: odnímatelný, DisplayPort, plné kolíky (volitelného) High Definition Multimedia Interface: odnímatelný, HDMI, 19 kolíčků (volitelného)
<b>Rozměry (vč. stojanu)</b>	
Výška (vysunutý)	538,9 mm (21,22 palců)
Výška (zasunutý)	424,3 mm (16,70 palce)
Šířka	639,3 mm (25,17 palce)
Hloubka	200,3 mm (7,89 palce)
<b>Rozměry (bez stojanu)</b>	
Výška	378,2 mm (14,89 palce)
Šířka	639,3 mm (25,17 palce)
Hloubka	65,6 mm (2,58 palce)
<b>Rozměry stojanu</b>	
Výška (vysunutý)	418,2 mm (16,46 palce)
Výška (zasunutý)	372,3 mm (14,66 palce)
Šířka	314,8 mm (12,39 palce)
Hloubka	200,3 mm (7,89 palce)
<b>Hmotnost</b>	
Hmotnost vč. obalu	10,2kg (22,67 libry)
Hmotnost vč. sestavy stojanu a kabelů	8,1 kg (18,00 libry)
Hmotnost bez sestavy stojanu	5,6kg (12,44 libry)

(při upevnění na stěnu nebo držák VESA - bez kabelů)	
Hmotnost sestavy stojanu	1,8 kg (4,00 libry)
Lesk předního rámu	5,0 jednotek lesku (max.) (černý rámeček) 20,0 jednotek lesku (max.) (stříbrný rámeček)

## Ekologické charakteristiky

<b>Teplota</b>	
Provozní	0 °C až 40 °C
Mimo provoz	Skladování: -20 °C až 60 °C (-4 °F až 140 °F) Expedice: -20 °C až 60 °C (-4 °F až 140 °F)
<b>Vlhkost</b>	
Provozní	10% až 80% (bez kondenzace)
Mimo provoz	Skladování: 5% až 90% (bez kondenzace) Expedice: 5% až 90% (bez kondenzace)
<b>Nadmořská výška</b>	
Provozní	3 048 m (10 000 stop) max
Mimo provoz	10 668 m (35 000 stop) max
<b>Tepelná ztráta</b>	342,21 BTU/hod. (maximálně) 143,31 BTU/hod. (typicky)

## Režimy řízení spotřeby

Pokud je v daném počítači nainstalován software nebo videokarta vyhovující normě DPM™ organizace VESA, monitor dokáže automaticky snížit svou spotřebu energie, není-li používán. To označujeme termínem *Režim snížení spotřeby*\*. Pokud počítač detekuje použití myši, klávesnice nebo jiného vstupního zařízení, automaticky znovu aktivuje monitor. Následující tabulka uvádí spotřebu energie a signalizaci této funkce pro automatickou úsporu energie:

Režimy VESA	Řádková synchronizace	Snímková synchronizace	Video	Kontrolka napájení	Příkon
Běžný provoz	Aktivní	Aktivní	Aktivní	Bílá	100 W (maximum) ** 42 W (typicky)
Aktivní režim vypnutý	Neaktivní	Neaktivní	Zatměno	Bílá (blikající)	Méně než 0,5 W
Vypnuto	-	-	-	Vypnuto	Méně než 0,5 W

OSD funguje pouze v normálním provozním režimu. Při stisku libovolného tlačítka v režimu aktivního vypnutí se zobrazí jedna z následujících zpráv:

**Dell U2713HM**

There is no signal coming from your computer. Press any key on the keyboard or move the mouse to wake it up. If there is no display, press the monitor button now to select the correct input source on the On-Screen-Display menu.



Aktivací počítače a monitoru zpřístupníte: OSD.



**POZNÁMKA:** Tento monitor vyhovuje normě **ENERGY STAR®**.



\* Nulové spotřeby v režimu vypnutí lze dosáhnout pouze odpojením napájecího kabelu od monitoru.

\*\* Maximální spotřeby při max jasů, zapnutém Dell Soundbar a aktivním USB.

---

## Přiřazení vývodů

### Konektor VGA



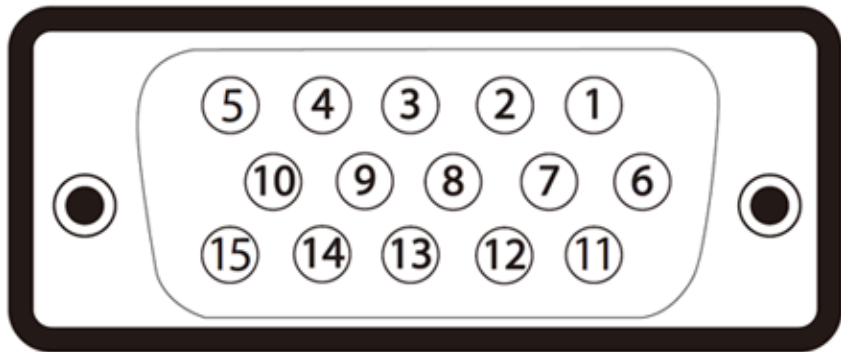

Číslo vývodu	15kolíková strana konektoru monitoru	Číslo vývodu	15kolíková strana konektoru monitoru
1	Video červená	9	Počítač 5 V/3,3 V
2	Video zelená	10	ZEM-synch.
3	Video modrá	11	ZEM
4	ZEM	12	DDC data
5	Samotest	13	H synch.
6	ZEM-R	14	V synch.
7	ZEM-G	15	DDC hodiny
8	ZEM-B		

## Konektor DVI

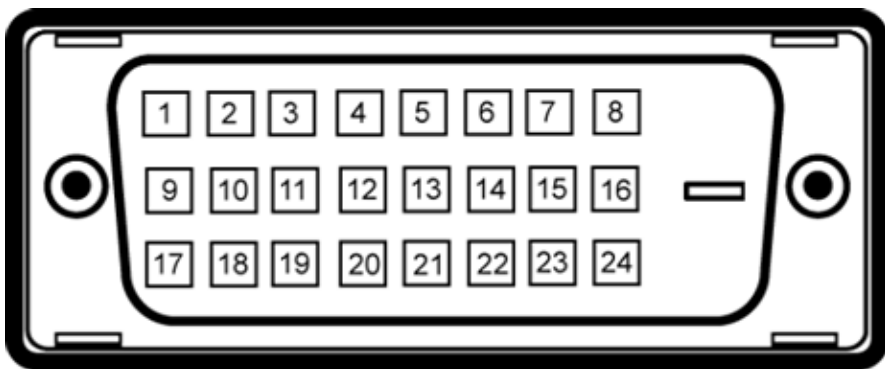

Číslo vývodu	24kolíková strana konektoru monitoru	Číslo vývodu	24kolíková strana konektoru monitoru
1	TMDS RX2-	13	Plovoucí
2	TMDS RX2+	14	Napájení +5 V/+3,3 V

3	TMDS zem	15	Samotest
4	Plovoucí	16	Detekce horkého připojení
5	Plovoucí	17	TMDS RX0-
6	DDC hodiny	18	TMDS RX0+
7	DDC data	19	TMDS zem
8	Plovoucí	20	Plovoucí
9	TMDS RX1-	21	Plovoucí
10	TMDS RX1+	22	TMDS zem
11	TMDS zem	23	TMDS hodiny+
12	Plovoucí	24	TMDS hodiny-

## Konektor DisplayPort

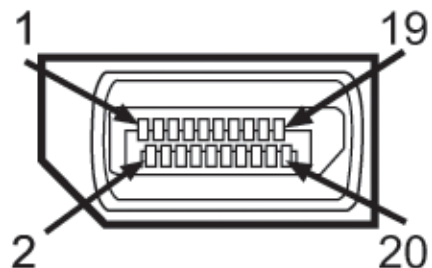

Číslo vývodu	20kolíková strana konektoru monitoru	Číslo vývodu	20kolíková strana konektoru monitoru
1	ML0(p)	11	ZEM
2	ZEM	12	ML3(n)
3	ML0(n)	13	ZEM
4	ML1(p)	14	ZEM
5	ZEM	15	AUX(p)
6	ML1(n)	16	ZEM
7	ML2(p)	17	AUX(n)
8	ZEM	18	HPD
9	ML2(n)	19	DP_PWR Return
10	ML3(p)	20	+3,3 V DP_PWR

## 19pinový konektor HDMI

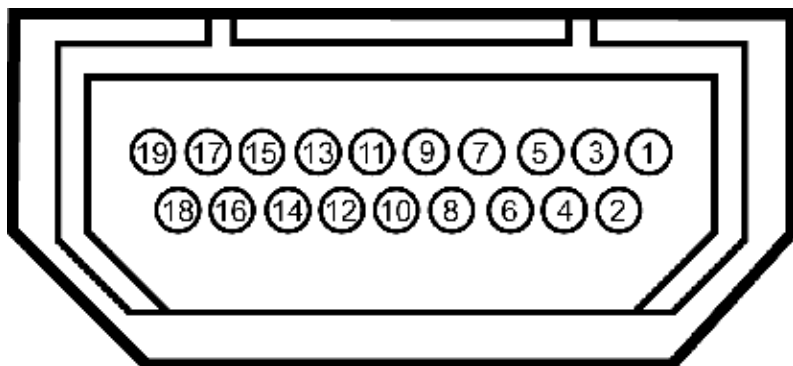

Číslo vývodu	19kolíková strana konektoru monitoru (není součástí monitoru)	Číslo vývodu	19kolíková strana konektoru monitoru (není součástí monitoru)
1	TMDS DATA 2+	11	TMDS CLOCK SHIELD
2	TMDS DATA 2 SHIELD	12	TMDS CLOCK-
3	TMDS DATA 2-	13	Plovoucí
4	TMDS DATA 1+	14	Plovoucí
5	TMDS DATA 1 SHIELD	15	DDC CLOCK (SDA)
6	TMDS DATA 1-	16	DDC DATA (SDA)
7	TMDS DATA 0+	17	ZEM
8	TMDS DATA 0 SHIELD	18	+5 V NAPÁJENÍ
9	TMDS DATA 0-	19	DETEKCE HORKÉHO PŘIPOJENÍ
10	TMDS CLOCK		

## Slučitelnost Plug and Play

Monitor lze instalovat do libovolného systému slučitelného s Plug and Play. Monitor automaticky předá počítači Extended Display Identification Data (EDID) protokolem Display Data Channel (DDC) a systém se může sám zkonfigurovat a optimalizovat nastavení monitoru. Většina instalací monitoru proběhne automaticky s tím, že nastavení můžete změnit. Více informací o změně nastavení monitoru viz [Ovládání monitoru](#).

# Rozhraní Universal Serial Bus (USB)

Tato sekce poskytuje informace o portech USB na levé straně monitoru.

 **POZNÁMKA:** Tento monitor je slučitelný s USB 3.0.

Rychlost přenosu	Datový tok	Příkon
Super rychlost	5 Gbps	4,5 W (max., každý port)
Vysoká rychlost	480 Mbps	2,5 W (max., každý port)
Plná rychlost	12 Mbps	2,5 W (max., každý port)
Nízká rychlost	1,5 Mbps	2,5 W (max., každý port)

## Konektor USB pro počítač

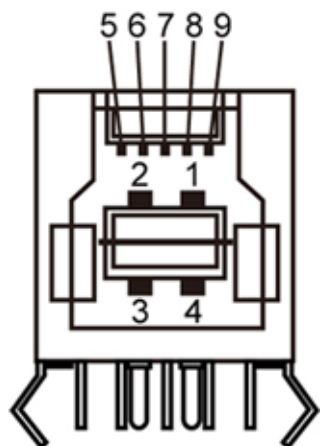

Číslo vývodu	Název signálu
1	VBUS
2	D-
3	D+
4	ZEM
5	StdB_SSTX-
6	StdB_SSTX+
7	ZEM_DRAIN
8	StdB_SSRX-
9	StdB_SSRX+
Pouzdro	Stínění

## Konektor USB pro další zařízení



Číslo vývodu	Název signálu
1	VBUS
2	D-
3	D+
4	ZEM
5	StdA_SSRX-
6	StdA_SSRX+
7	ZEM_DRAIN
8	StdA_SSTX-
9	StdA_SSTX+
Pouzdro	Stínění

## USB porty

- 1 pro počítač - na zadní straně
- 4 pro další zařízení - 2 na zadní straně; 2 na levé straně

 **POZNÁMKA:** Funkčnost USB 3.0 vyžaduje počítač podporující USB 3.0.

 **POZNÁMKA:** Rozhraní USB tohoto monitoru funguje pouze když je monitor zapnut nebo v režimu úspory energie. Pokud monitor vypnete a poté zapnete, připojené periferie mohou začít znovu fungovat až za několik sekund.

---



# Kvalita LCD monitoru a počty vadných bodů

Během výroby LCD monitoru se může stát, že jeden nebo několik obrazových bodů zůstane trvale zapnutých nebo zhasnutých, které nejsou příliš patrné a neovlivňují kvalitu nebo použitelnost zobrazovače. Více informací ohledně zásad kvality a obrazových bodů monitorů Dell viz web podpory Dell: [support.dell.com](https://support.dell.com).

---

## Pokyny k údržbě

### Čištění monitoru

-  **VÝSTRAHA:** Před čištěním monitoru čtěte [bezpečnostní pokyny](#).
-  **VAROVÁNÍ:** před čištěním monitoru odpojte napájecí kabel monitoru od elektrické zásuvky.

Nejlepší postupy při vybalování a čištění monitoru a manipulaci s ním uvádí následující seznam:

- Antistatickou obrazovku čistěte měkkým hadříkem mírně navlhčeným ve vodě. Pokud možno používejte speciální čisticí hadříky na obrazovky nebo roztok vhodný na antistatické povlaky. Nepoužívejte benzín, ředidlo, čpavek, abrazivní čističe ani stlačený vzduch.
  - Monitor čistěte hadříkem navlhčeným v teplé vodě. Nepoužívejte odmašťovadla, protože by na monitoru mohly zanechat mléčný povlak.
  - Pokud si při vybalení monitoru objeví bílý prášek, setřete jej měkkým hadrem.
  - S monitorem manipulujte opatrně, protože se tmavý povrch může poškrábat a bílé odřeniny jsou na tmavém monitoru výraznější než na světlém.
  - V zájmu udržení co nejlepší kvality obrazu využijte dynamicky proměnný spořič obrazovky a pokud monitor nepoužíváte, vypněte jej.
- 

[Zpět na obsah](#)

# Sestavení monitoru

## Uživatelská příručka plochého monitoru Dell™ U2713HM

- [Upevnění stojanu](#)
- [Připojení monitoru](#)
- [Uspořádání kabelů](#)
- [Upevnění ozvučení Dell Soundbar AX510/AX510PA \(volitelné\)](#)
- [Sejmutí stojanu](#)
- [Upevnění na stěnu \(volitelné\)](#)

## Upevnění stojanu

- ✎ **POZNÁMKA:** Stojan je při expedici monitoru z výroby odmontován.
- ✎ **POZNÁMKA:** Toto platí pro monitor se stojanem. Při zakoupení jiného stojanu dodržujte pokyny k instalaci příslušného stojanu, které jsou s ním dodávány.



Upevnění stojanu monitoru:

1. Sejměte víko a postavte na něj monitor.
2. Dva výstupky v horní části stojanu umístěte do výřezu na zadní straně monitoru.
3. Zatlačte na stojan, až zaskočí na místo.

# Připojení monitoru

**⚠ VÝSTRAHA:** Než zahájíte postupy v této sekci, přečtěte si [Bezpečnostní pokyny](#).

Připojení monitoru k počítači:

1. Vypněte počítač a odpojte jeho napájecí kabel.  
Připojte modrý kabel (VGA) mezi monitorem a počítačem.

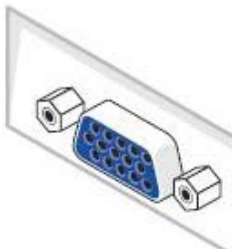

**✍ POZNÁMKA:** pokud má váš počítač bílý konektor DVI, odšroubujte a odpojte od monitoru modrý kabel (VGA) a poté připojte bílý kabel DVI mezi monitor a počítač.



**✍ POZNÁMKA:** nepřipojujte modrý kabel VGA, bílý kabel DVI nebo černý kabel DisplayPort k počítači *současně*.

2. Připojte bílý (digitální DVI-D) nebo modrý (analogový VGA) nebo černý (DisplayPort) kabel k odpovídajícímu konektoru na zadní straně počítače. Nepřipojujte současně více z těchto kabelů. Všechny tři kabely připojte k monitoru pouze pokud je připojen ke třem různým počítačům.

**✍ POZNÁMKA:** Je-li připojen tablet nebo přehrávač DVD/Blu-Ray, je maximální výstupní rozlišení omezeno na **1 920 x 1 080**. V tomto případě přepněte nastavení videa v nabídce OSD monitoru na 1:1, pokud požadujete původní rozlišení tabletu (na stranách obrazovky se v tomto případě mohou zobrazit černé pruhy).



## Připojení bílého kabelu DVI

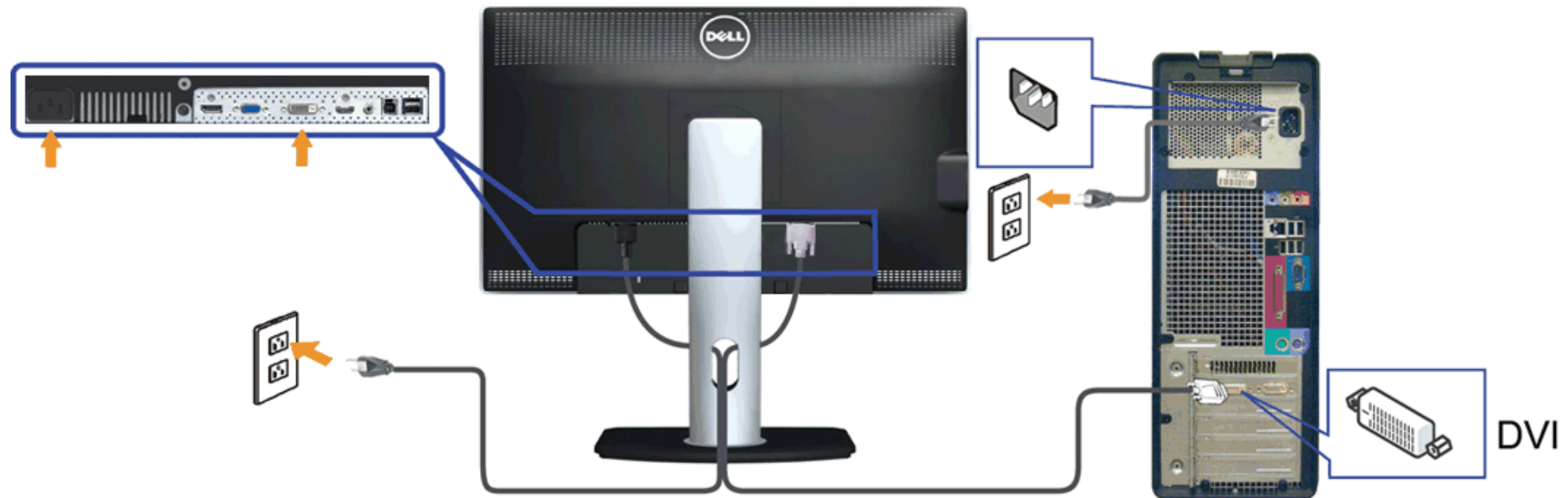

## Připojení modrého kabelu VGA

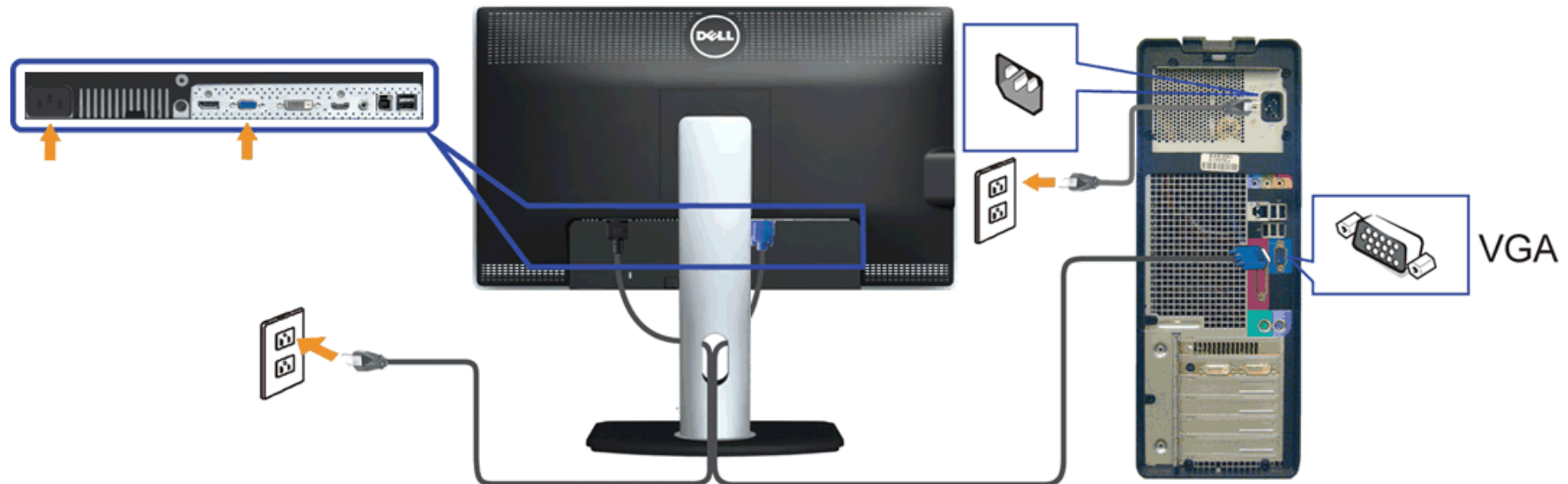

## Připojení černého kabelu DisplayPort (volitelný)

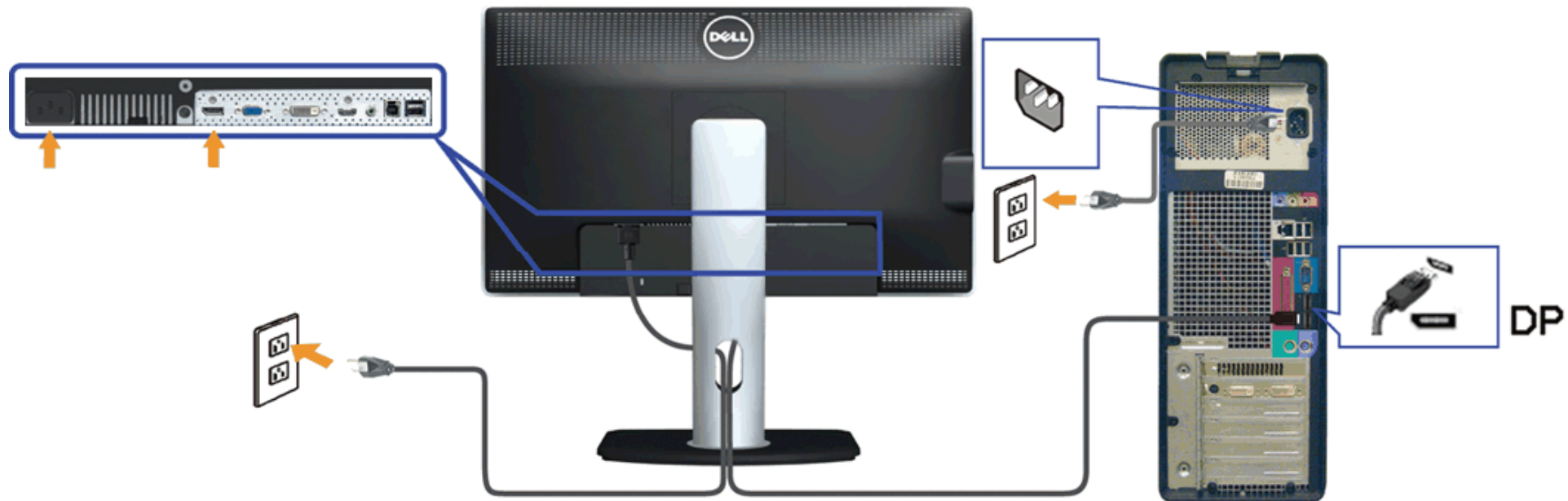

△ **POZOR:** obrázky jsou pouze ilustrativní. Vzhled počítače se může lišit.

## Připojení kabelu USB

Po dokončení připojení kabelu DVI/VGA/DP připojte níže uvedeným postupem k počítači kabel USB a dokončete tak sestavení monitoru:

1. Propojte USB pro počítač (kabel je součástí dodávky) k vhodnému portu USB na počítači. (Viz pohled [zdola](#).)
2. Připojte USB periférie k portům USB na monitoru (boční nebo spodní). (Viz pohled [z boku](#) nebo [zdola](#).)
3. Zapojte napájecí kabel počítače a monitoru do nejbližší zásuvky.
4. Zapněte monitor a počítač.  
Jestliže se na monitoru objeví obraz, instalace je dokončena. Pokud se neobjeví obraz, viz [řešení problémů](#).
5. Otvor na stojanu monitoru využijte pro správu kabelů.

## Uspořádání kabelů





Po upevnění kabelů k monitoru a počítači (viz [Připojení monitoru](#)) využijte otvor pro správu kabelů dle obrázku výše.

---

## Upevnění ozvučení Dell Soundbar AX510/AX510PA (volitelné)



 **POZOR:** Nepoužívejte žádné jiné zařízení než Dell Soundbar.

 **POZNÁMKA:** Napájecí konektor Soundbar (výstup +12 V ss) je určen pouze pro volitelný Dell Soundbar AX510/AX510PA.

Upevnění ozvučení Soundbar:

1. Upevněte Soundbar: za dva výstupky do dvou výřezů na dolním okraji zadní strany monitoru.
  2. Nasuňte Soundbar doleva, až zacvakne na místo.
  3. Připojte Soundbar k napájecímu konektoru (DC).
  4. Zasuňte mini stereo konektor od zadní strany ozvučení Soundbar do výstupu zvuku počítače.  
V případě HDMI/DP zasuňte mini stereo konektor do výstupu zvuku monitoru.  
Pokud nehraje zvuk, zkontrolujte, zda je na PC nastaven zvukový výstup HDMI/DP.
-

## Sejmutí stojanu

 **POZNÁMKA:** Aby při demontáži stojanu nedošlo k poškrábání LCD zobrazovače, položte monitor na čistý a měkký povrch.

 **POZNÁMKA:** Toto platí pro monitor se stojanem. Při zakoupení jiného stojanu dodržujte pokyny k instalaci příslušného stojanu, které jsou s ním dodávány.



Demontáž stojanu:

1. Položte monitor na rovnou plochu.
  2. Stiskněte a držte tlačítko uvolnění stojanu.
  3. Zvedněte stojan pryč od monitoru.
-

## Upevnění na stěnu (volitelné)

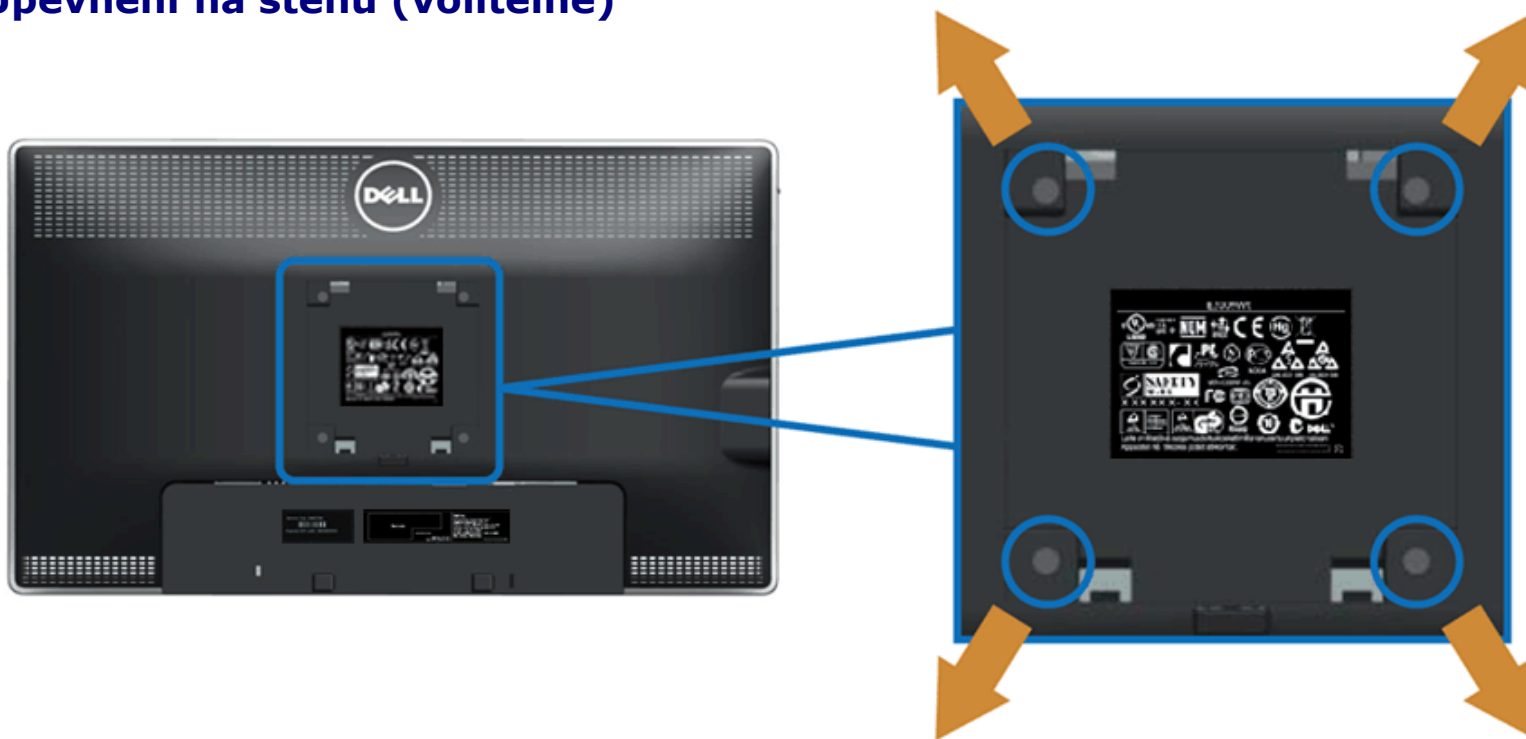

(Rozměr šroubu: M4 x 10 mm).

Viz pokyny dodávané s montážní sadou VESA.

1. Položte monitor na měkký podklad na stabilním rovném stole.
2. Demontujte stojan.
3. Šroubovákem demontujte čtyři šrouby držící plastový kryt.
4. Upevněte k LCD monitoru montážní držák ze sady.
5. Upevněte LCD monitor na stěnu podle pokynů v příručce dodávané s montážní sadou.

 **POZNÁMKA:** Používejte pouze montážní držák se schválením UL s minimální nosností 5,6 kg.

[Zpět na obsah](#)

# Ovládání monitoru

## Uživatelská příručka plochého monitoru Dell™ U2713HM





- [Ovladače na předním panelu](#)
  - [Nabídka na obrazovce \(OSD\)](#)
  - [Nastavení maximálního rozlišení](#)
  - [Použití ozvučení Dell Soundbar AX510/AX510PA \(volitelné\)](#)
  - [Náklon, otočení a svislé vysunutí](#)
  - [Otočení monitoru](#)
  - [Úprava nastavení otočení displeje v operačním systému](#)
- 

## Použití předního panelu

Ovladači na předním panelu monitoru nastavte vlastnosti zobrazení. Při použití ovladačů zobrazuje OSD číselné hodnoty právě měněných parametrů.



Tlačítka na předním panelu popisuje následující tabulka:

Tlačítko na předním panelu	Popis
1  Zkratková klávesa / přednast. režimy	Tímto tlačítkem vyberte ze seznamu přednastavených barevných režimů.
2  Zkratková klávesa / jas / kontrast	Tímto tlačítkem přímo vyvolejte nabídku „Brightness/Contrast (Jas/kontrast)“.
3  Nabídka	Tlačítkem MENU vyvolejte nabídku na obrazovce (OSD) a vybírejte z ní. Viz <a href="#">Vyvolání nabídky</a> .
4  Konec	Tímto tlačítkem se vrátíte do hlavní nabídky nebo opustíte OSD nabídku.
5  Napájení (s kontrolkou)	Tlačítkem napájení zapnete a vypnete monitor. Bílá LED signalizuje zapnutí a plnou funkčnost monitoru. Blikající bílá LED signalizuje režim úspory energie DPMS.











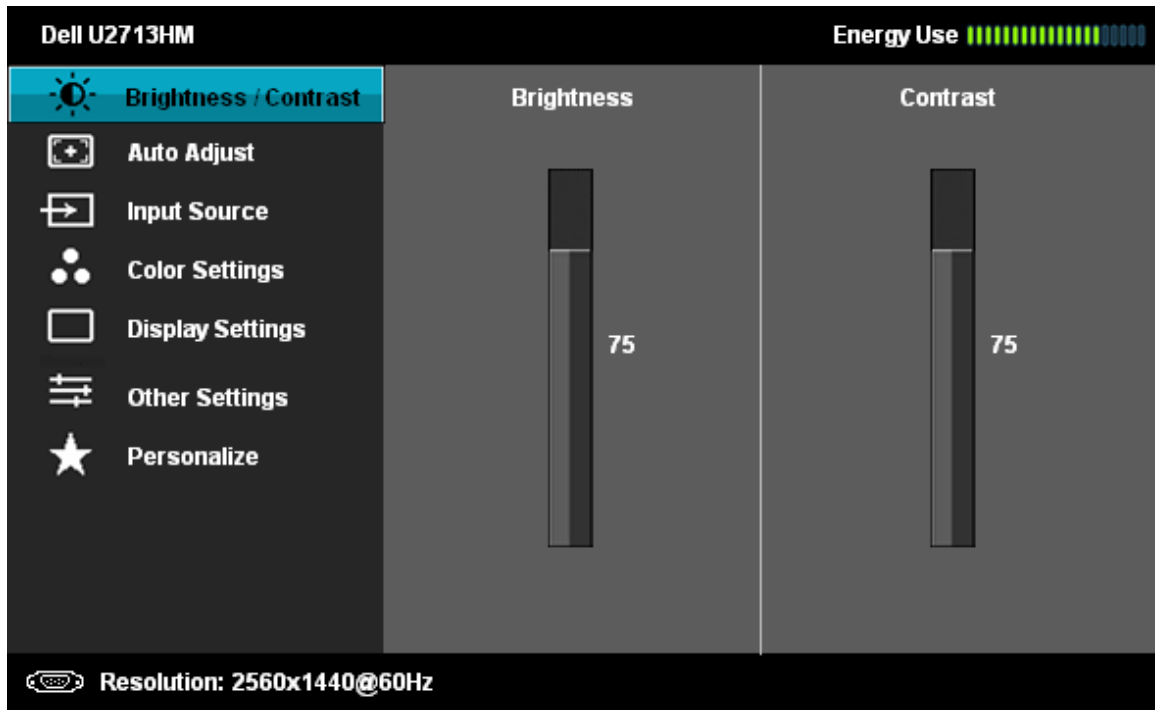

# Použití nabídky na obrazovce (OSD)







## Vyvolání nabídky

 **POZNÁMKA:** Pokud změníte nastavení a poté pokračujete na další nabídku nebo opustíte OSD nabídku, monitor automaticky uloží tato nastavení. Změny se také uloží, pokud změníte nastavení a poté počkáte, až OSD nabídka zmizí.

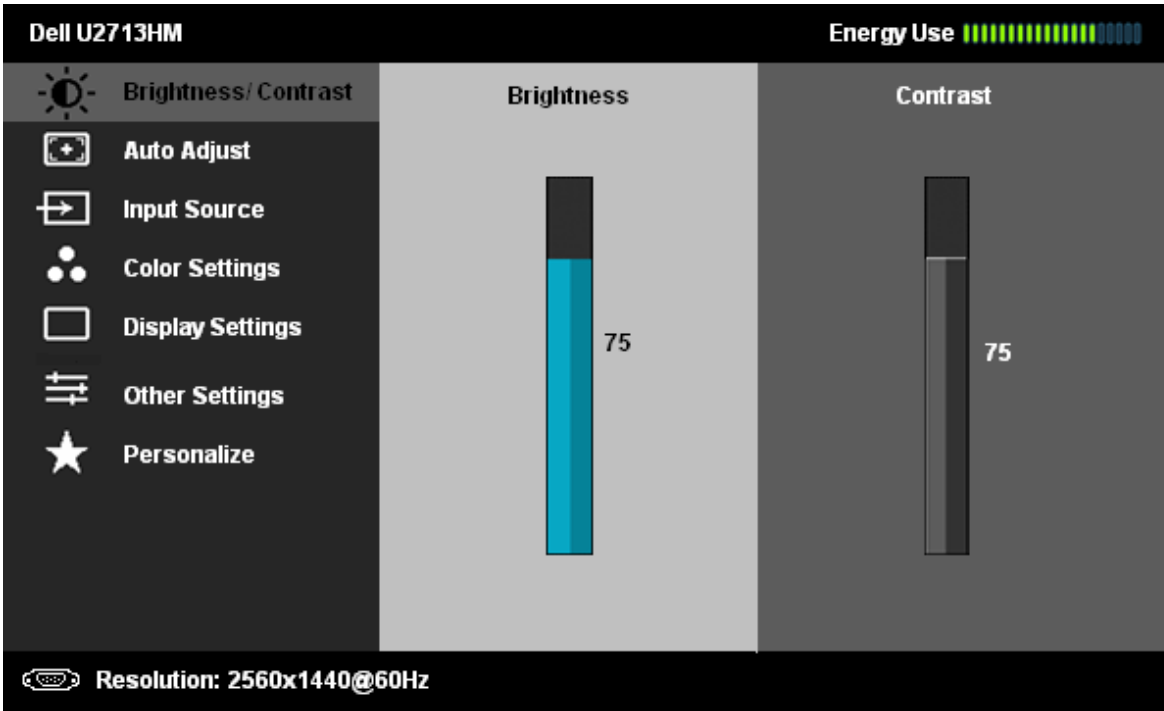
1. Stiskem tlačítka  vyvolejte OSD nabídku a zobrazte hlavní nabídku.



2. Stiskem  a  procházejte možnosti nastavení. Při přechodu mezi ikonami je vždy zvýrazněn název volby. Viz následující tabulka s kompletním seznamem všech voleb nabízených monitorem.
3. Jedním stiskem  aktivujete zvýrazněnou volbu.
4. Stiskem  a  vyberte požadovaný parametr.
5. Stiskem  zobrazte posuvník a poté stiskem  a  podle indikace v nabídce provádějte změny.
6. Stiskem  se vraťte do hlavní nabídky.

Ikona	Nabídky a dílčí nabídky	Popis
	<b>Brightness (Jas)/Contrast (Kontrast)</b>	<p>Z této nabídky aktivujete nastavení Brightness (Jas)/Contrast (kontrast).</p> 
	<b>Brightness (Jas)</b>	<p>Jas upravuje svítivost podsvícení.</p> <p>Stiskem  zvýšte jas nebo stiskem  snižte jas (min 0 ~ max 100).</p>
	<b>Contrast (Kontrast)</b>	<p>Nejprve nastavte Brightness (Jas), poté nastavte Contrast (Kontrast) pouze pokud je nutné doladění.</p> <p>Stiskem  zvýšte jas nebo stiskem  snižte jas (min 0 ~ max 100). Volba Contrast (Kontrast) mění rozdíl mezi tmavými a světlými místy obrazu.</p>
	<b>Auto Adjust (Autom. nast.)</b>	<p>I když počítač monitor při spuštění rozpozná, volba <b>Auto Adjustment (Autom. nast.)</b> optimalizuje nastavení zobrazení podle vaší konkrétní instalace.</p> <p>Tlačítko automatického nastavení umožňuje přizpůsobení monitoru vstupnímu signálu. Po použití automatického nastavení můžete monitor doladit volbami Pixel Clock (Hodinový kmitočet) a Phase (Fáze) v nabídce Image Settings (Nastavení obrazu).</p>

Auto Adjustment in Progress...

**POZNÁMKA:** Automatické nastavení ve většině případů nastaví ideální zobrazení.

**POZNÁMKA:** Volba **Auto Adjust (Autom. nast.)** je dostupná pouze při zobrazení analogového signálu (VGA).



### Input Source (Zdroj vstupu)

Nabídka **Input Source (Zdroj vstupu)** umožňuje výběr ze dvou různých video signálů, které mohou být připojeny k vašemu monitoru.

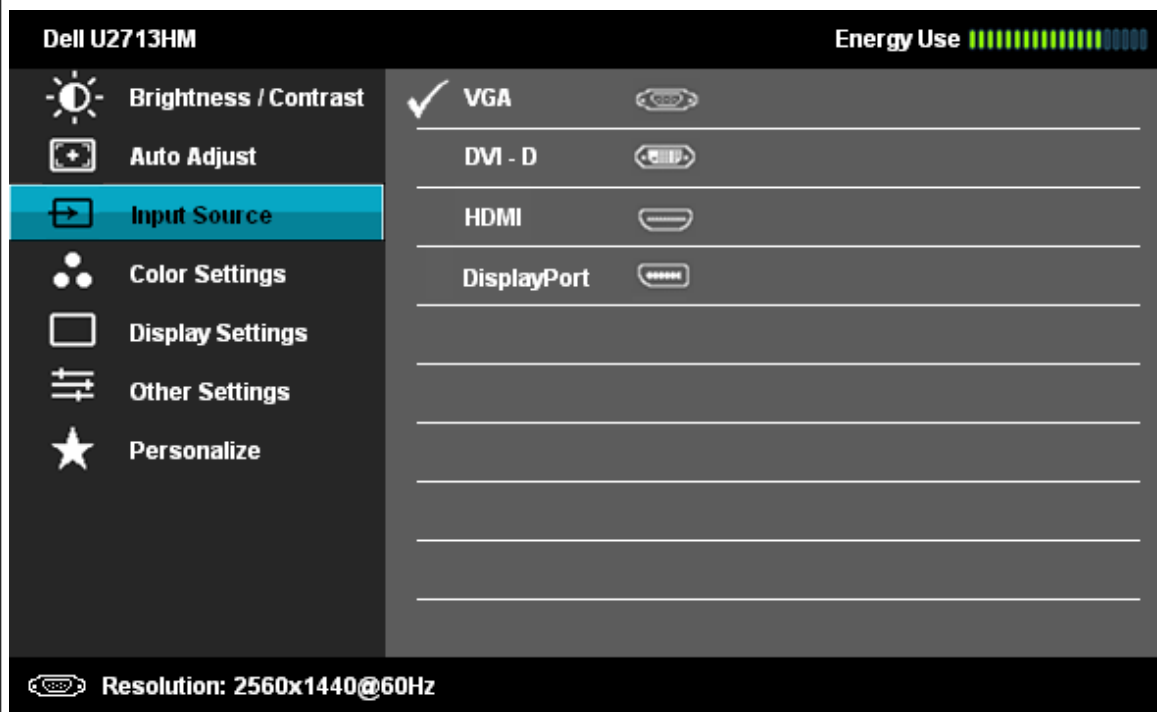

### VGA

Vyberte volbu **VGA input (Vstup VGA)**, pokud máte připojen analogový konektor (VGA). Stiskem vyberte zdroj VGA.



### DVI-D

Vyberte volbu **DVI-D input (Vstup DVI-D)**, pokud máte připojen digitální konektor (DVI-D). Stiskem vyberte zdroj DVI.



### DisplayPort

Vyberte volbu **DisplayPort input (Vstup DisplayPort)**, pokud máte připojen konektor DisplayPort (DP). Stiskem vyberte zdroj DisplayPort.



### HDMI

Vyberte **HDMI input (Vstup HDMI)**, pokud využíváte konektor HDMI. Stiskem vyberte jako zdroj vstup HDMI.



### Color Settings (Nastavení barvy)

Volbou **Color Settings (Nastavení barvy)** upravte barevný režim a barevnou teplotu. Existují různé dílčí nabídky pro vstupy VGA/DVI-D/DisplayPort/HDMI.

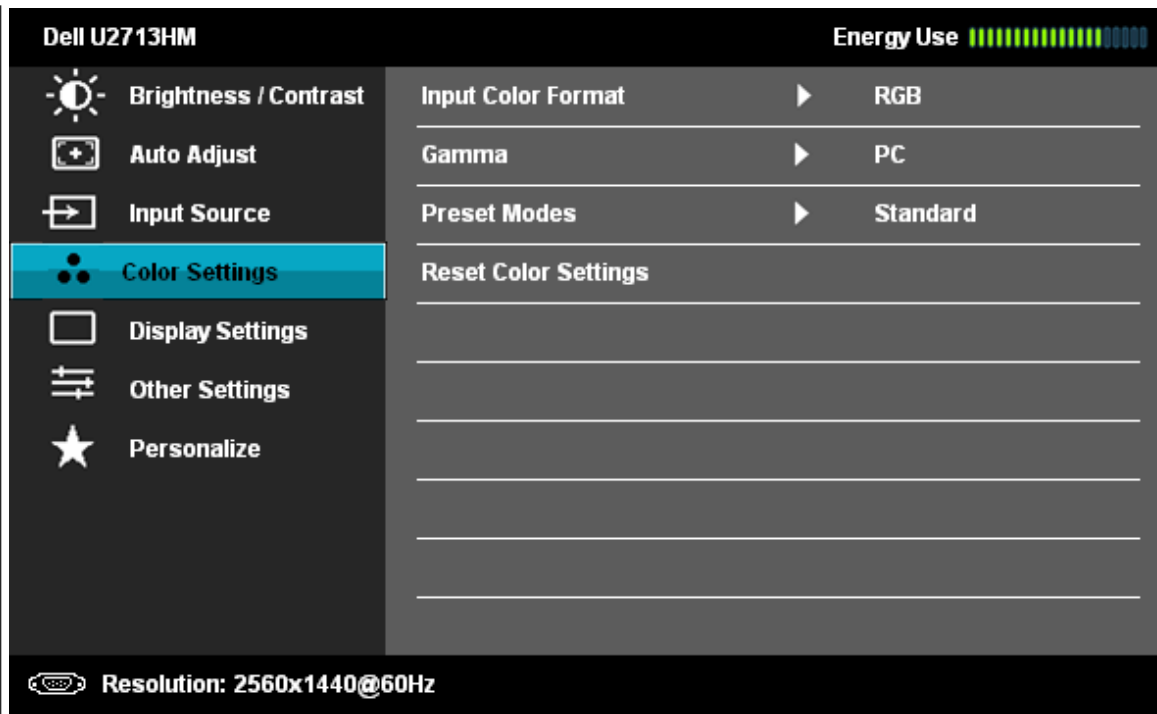

**Input Color Format  
(Formát vstupních barev)**

Vyberte volbu RGB, pokud je monitor připojen k počítači nebo DVD přehrávači kabelem VGA nebo DVI. Vyberte volbu YPbPr, pokud je monitor připojen k DVD přehrávači kabelem YPbPr na VGA nebo pokud výstup DVD přehrávače není nastaven na RGB.

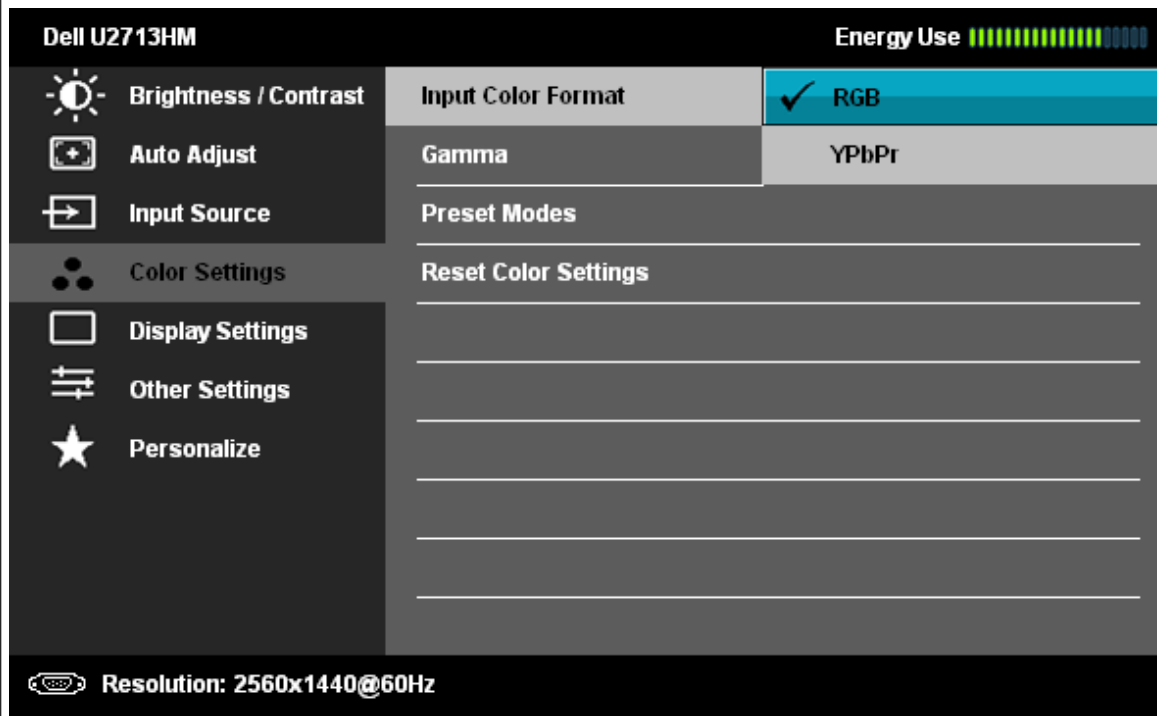

**Gamma (Gama)**



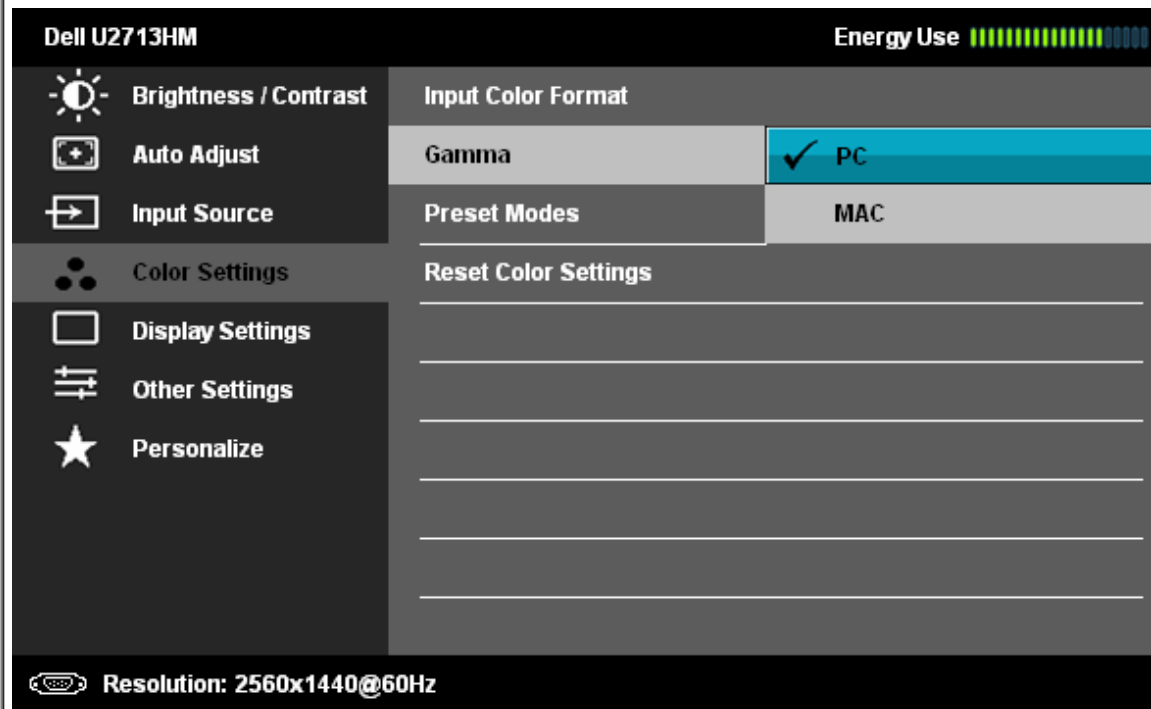



Umožňuje nastavení barevného režimu pro PC nebo MAC.



**Preset Modes (Přednast. režimy)**

Můžete vybrat Standard (Standardní), Multimedia (Multimediální), Movie (Film), Game (Hra), Text, Color Temperature (Bar. teplota), sRGB nebo Custom Color (Vlastní barva)





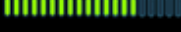

Dell U2713HM Energy Use 

 Brightness / Contrast  Auto Adjust  Input Source	Input Color Format
	Gamma
 Color Settings  Display Settings  Other Settings  Personalize	Preset Modes <input checked="" type="checkbox"/> Standard <hr/> Reset Color Settings <hr/> Multimedia <hr/> Movie <hr/> Game <hr/> Text <hr/> Color Temp. <hr/> sRGB <hr/> Custom Color

 Resolution: 2560x1440@60Hz



Dell U2713HM Energy Use 

 Brightness / Contrast  Auto Adjust  Input Source	Input Color Format
	Gamma
 Color Settings  Display Settings  Other Settings  Personalize	Preset Modes Standard <hr/> Multimedia <hr/> <input checked="" type="checkbox"/> Movie <hr/> Game <hr/> Text <hr/> Color Temp. <hr/> sRGB <hr/> Custom Color







 Resolution: 2560x1440@60Hz



- **Standard (Standardní)** : Nahrání výchozích barevných nastavení monitoru. Jde o výchozí přednastavený režim.
- **Multimedia (Multimédia)**: Nahrání barevných nastavení monitoru ideálních pro multimediální aplikace.

- **Movie (Film)**: Nahrání barevných nastavení monitoru ideálních pro většinu filmů.
- **Game (Hra)**: Nahrání barevných nastavení monitoru ideálních pro většinu her.
- **Text**: Nahrání barevných nastavení monitoru ideálních pro text.
- **Color Temperature (Bar. teplota)**: Obraz je teplejší s nádechem do červena/žluta, pokud posuvník nastavíte na 5 000 K, nebo chladnější s nádechem do modra, pokud posuvník nastavíte na 10 000 K.

Dell U2713HM Energy Use 



 <b>Brightness / Contrast</b>  <b>Auto Adjust</b>  <b>Input Source</b>	<b>Input Color Format</b>	
	Gamma	
 <b>Color Settings</b>  <b>Display Settings</b>  <b>Other Settings</b>  <b>Personalize</b>	<b>Preset Modes</b>	Standard
	<b>Reset Color Settings</b>	Multimedia
		Movie
		Game
		Text
		✓ Color Temp.
		sRGB
		Custom Color

 Resolution: 2560x1440@60Hz

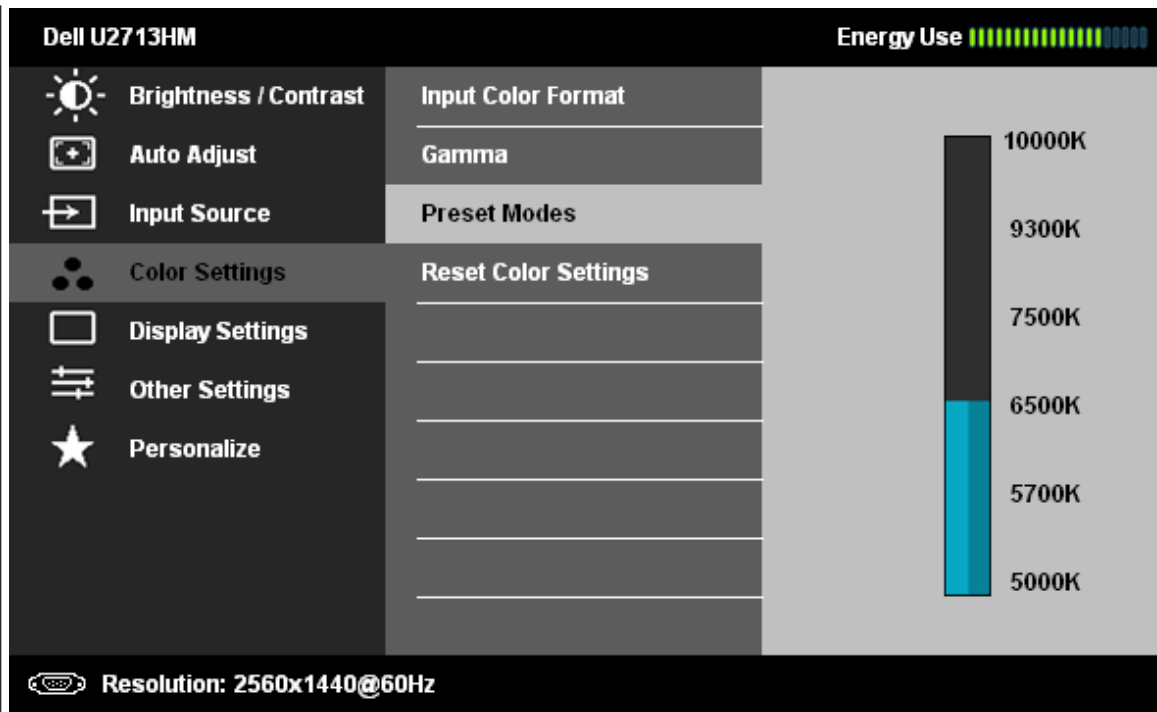





- **sRGB**: Režim emulace barev 72 % NTSC.

- **Custom Color (Vlastní barvy)**: Umožňuje ruční úpravu nastavení barev. Stiskem tlačítek  a  upravte tři základní barvy (R, G, B) a vytvořte tak svůj vlastní barevný režim.

#### Hue (Odstín)

Tato funkce dokáže posunout barvy obrazu do zelena nebo do fialova. Slouží k úpravě barevného podání pleti. Stiskem  nebo  nastavte ostrost od '0' do '100'.

Press  to increase the green shade of the video image.

Stiskem  zvýšíte podíl zelené v obrazu.

**POZNÁMKA:** Nastavení odstínu je dostupné pouze v režimech **Movie (Film)** a **Game (Hra)**.

#### Saturation (Sytost)

Tato funkce ovládá barevnou sytost obrazu. Stiskem  nebo  nastavte ostrost od '0' do '100'.

Stiskem  omezíte barevnost obrazu.

Stiskem  zesílíte barevnost obrazu.

**POZNÁMKA:** Nastavení sytosti je dostupné pouze v režimech **Movie (Film)** a **Game (Hra)**.

#### Reset Color Settings

Obnovení výchozích továrních nastavení barvy.



(Resetovat nastavení barvy)



### Display Settings (Nastavení zobrazení)

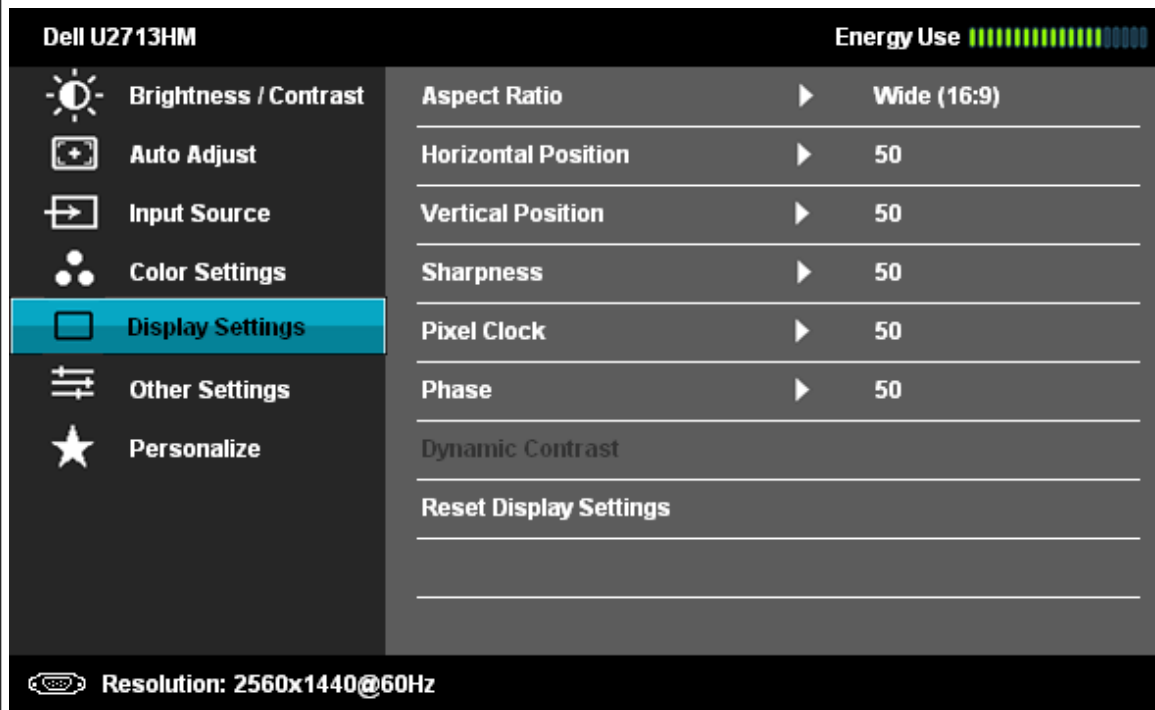

Nabídka Display Settings (Nastavení zobrazení) umožňuje úpravu obrazu.





### Aspect Ratio (Poměr stran)

Nastavte poměr stran obrazu do šířky 16:9, 4:3 nebo 5:4.



### Horizontal Position (Vodorovná poloha)

Stiskem  nebo  posuňte obraz vlevo nebo vpravo. Minimum je '0' (-). Maximum je '100' (+).

### Vertical Position (Svislá poloha)



Stiskem  nebo  posuňte obraz nahoru nebo dolů. Minimum je '0' (-). Maximum je '100' (+).  
**POZNÁMKA:** Nastavení vodorovné a svislé polohy je k dispozici pouze při zobrazení signálu „VGA“.

### Sharpness (Ostrost)

Tato funkce umožňuje nastavit ostřejší nebo měkčí obraz. Stiskem  nebo  nastavte ostrost od '0' do '100'.

### Pixel Clock (Hodinový kmitočet)

Nastavení Phase (Fáze) a Pixel Clock (Hodinový kmitočet) umožňují přizpůsobení obrazu monitoru.

Stiskem  nebo  nastavte nejlepší kvalitu obrazu.

### Phase (Fáze)





Pokud nastavením Phase (Fáze) nelze dosáhnout potřebného výsledku, využijte volbu Pixel Clock (Hodinový kmitočet) a poté znovu volbu Phase (Fáze).

**POZNÁMKA:** Nastavení hodinového kmitočtu a fáze je k dispozici pouze při zobrazení signálu „VGA“.

### Dynamic Contrast (Dynamický)

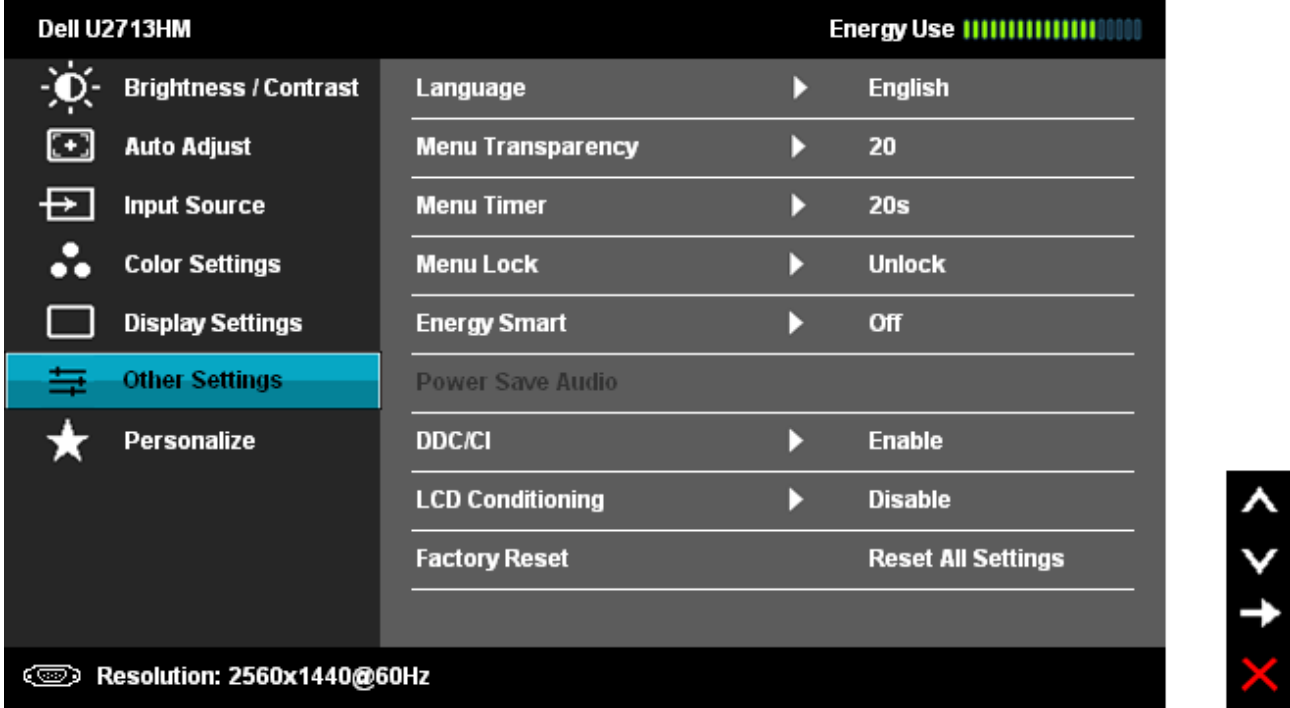
Dynamický kontrast zvyšuje kontrastní poměr na 2 000 000: 1.

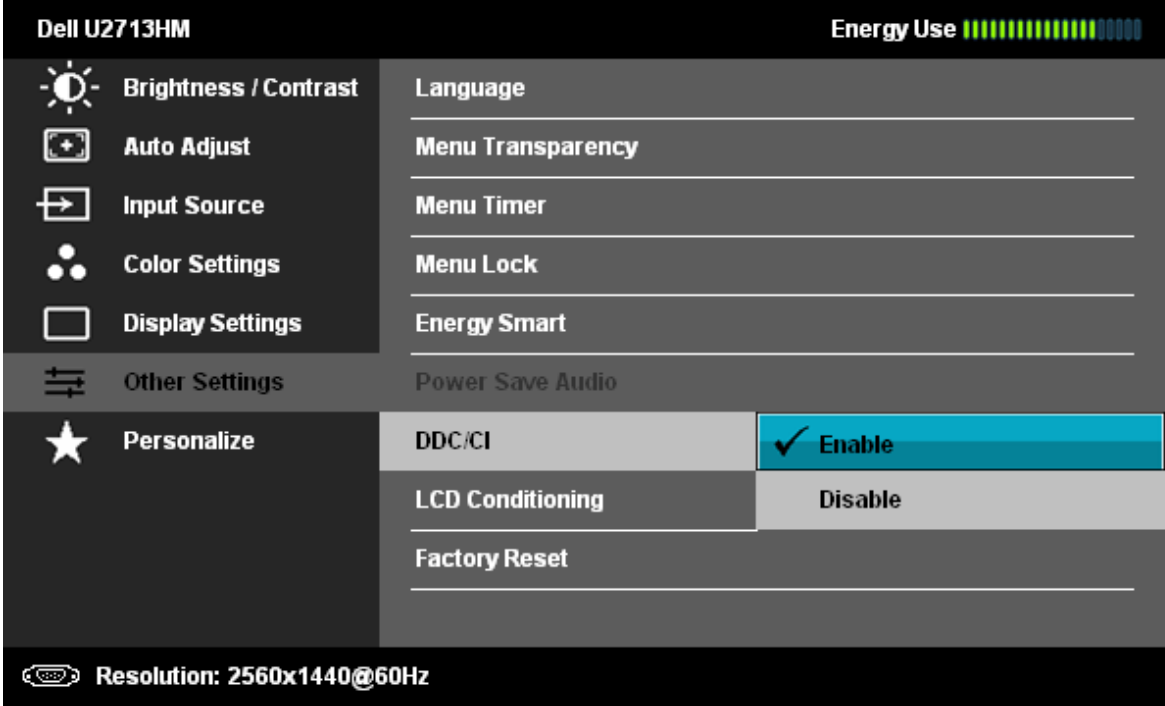

	<p>kontrast) Stiskem nastavte volbu Dynamic Contrast (Dynamický kontrast) na "On (Zap)" nebo "Off (Vyp)".</p> <p><b>POZNÁMKA:</b> Volba Dynamic Contrast (Dynamický kontrast) nabízí ještě vyšší kontrast než volby <b>Game (Hra)</b> a <b>Movie (Film)</b>.</p>
<p>Reset Display Settings (Reset nastavení zobrazení)</p>	<p>Touto volbou obnovíte výchozí nastavení zobrazení.</p>
<p> Other Settings (Další nastavení)</p>	<p>Touto volbou zpřístupníte nastavení nabídky OSD, jako je například jazyk, doba zobrazení atd.</p> 
<p>Language (Jazyk)</p>	<p>Nabídka OSD se může zobrazovat v osmi jazycích (English - angličtina, Espanol - španělština, French - francouzština, Deutsch - němčina, Brazilian Portuguese - brazilská portugalština, Russian - ruština, Simplified Chinese - zjednodušená čínština a Japanese - japonština).</p>
<p>Menu Transparency (Průhlednost nabídky)</p>	<p>Po výběru této volby nastavíte průhlednost nabídky tlačítky  nebo  (minimum: 0 ~ maximum: 100).</p>
<p>Menu Timer (Časovač nabídky)</p>	<p>OSD Hold Time (Doba zobrazení OSD): Nastavení doby zobrazení nabídky OSD po posledním stisku tlačítka.</p> <p>Tlačítky  nebo  upravte nastavení s krokem 1 sekundy, od 5 do 60 sekund.</p>
<p>Menu Lock (Zámek nabídky)</p>	<p>Ovládá přístup uživatele k nastavením. Při volbě <b>Lock (Zamknout)</b> nemůže uživatel měnit nastavení. Jsou zamčena všechna tlačítka.</p> <p><b>POZNÁMKA:</b> Lock function (Funkce Zamknout) – buďto softwarová (z nabídky OSD) nebo hardwarová (stiskem a přidržením tlačítka nad vypínačem po dobu 10 s)  Unlock function (Funkce Odemknout) – <b>Only (Pouze)</b> hardwarová (stiskem a přidržením tlačítka nad vypínačem po dobu 10 s)</p>

<b>Energy Smart (Chytrá energie)</b>	<ul style="list-style-type: none"> <li>• Při zapnutí funkce Energy Smart (Chytrá energie) bude vypnuta funkce Brightness (Jas).</li> <li>• Při vypnutí funkce Energy Smart (Chytrá energie) bude zapnuta funkce Brightness (Jas).</li> <li>• Text a ikona funkce „Dynamic Contrast“ (Dynamický kontrast) budou deaktivovány a budou šedé.</li> <li>• V režimu Energy Smart funkce dynamického ztmavení automaticky snižuje jas zobrazovače, když zobrazovaný obraz obsahuje hodně světlých oblastí.</li> <li>• Při zapnutí funkce Energy Smart (Chytrá energie) reaguje <b>'Energy Use indicator (Indikátor spotřeby)' v nabídce OSD</b> na změny zobrazovaného obsahu.</li> </ul>
<b>Power Save Audio (Úspora energie ozvučení)</b>	<b>On (Zapne)</b> nebo <b>off (vypne)</b> funkci Audio Power (Napájení ozvučení) v režimu Power Save (Úspora energie).
<b>DDC/CI</b>	<p>DDC/CI (Display Data Channel/Command Interface) umožňuje úpravu parametrů monitoru (jas, vyvážení barev atd.) ze softwaru na počítači. Tuto funkci můžete blokovat volbou „Disable (Blokovat)“.</p> <p>V zájmu nejlepšího uživatelského zážitku a optimálního výkonu monitoru ponechte tuto funkci povolenou.</p>  <p>The screenshot shows the OSD menu for a Dell U2713HM monitor. The 'Energy Use' indicator is visible at the top right. The 'Personalize' menu is open, and the 'DDC/CI' option is selected and set to 'Enable'. Other options include 'Brightness / Contrast', 'Auto Adjust', 'Input Source', 'Color Settings', 'Display Settings', 'Other Settings', 'Language', 'Menu Transparency', 'Menu Timer', 'Menu Lock', 'Energy Smart', 'Power Save Audio', 'LCD Conditioning' (set to 'Disable'), and 'Factory Reset'. The resolution is shown as 2560x1440@60Hz. A vertical navigation bar with up, down, and return arrows is on the right side of the menu.</p>
<b>LCD Conditioning (Korekce LCD)</b>	Pomáhá opravit drobné projevy vypalování obrazu. V závislosti na stupni vypálení se tato funkce může projevit až po delší době. Tuto funkci můžete povolit volbou „Enable (Povolit)“.

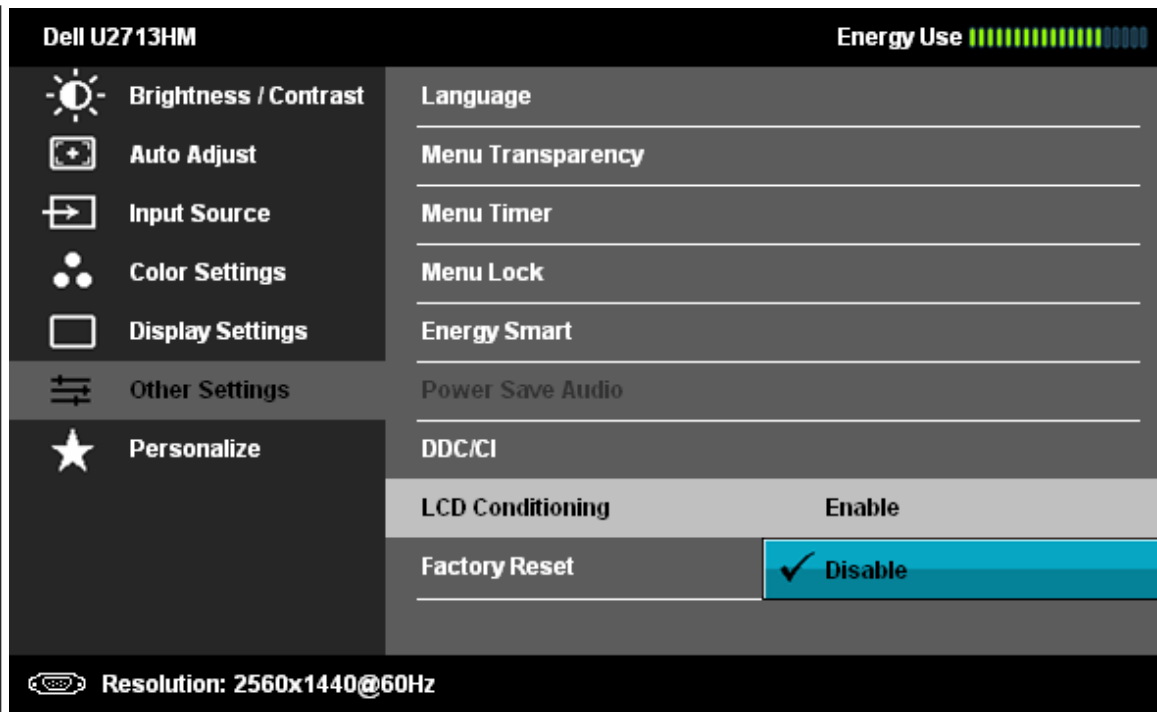

**Factory Reset (Tovární reset)**

Reset nastavení OSD nabídky na tovární výchozí hodnoty.



**Personalize (Personalizace)**

můžete vybírat z voleb „Preset Modes (Předvolby režimu)“, „Brightness/Contrast (Jas/kontrast)“, „Auto Adjust (Autom. nast.)“, „Aspect Ratio (Poměr stran)“, „Input Source (Zdroj vstupu)“ a přiřadit je zkratkovému tlačítku.

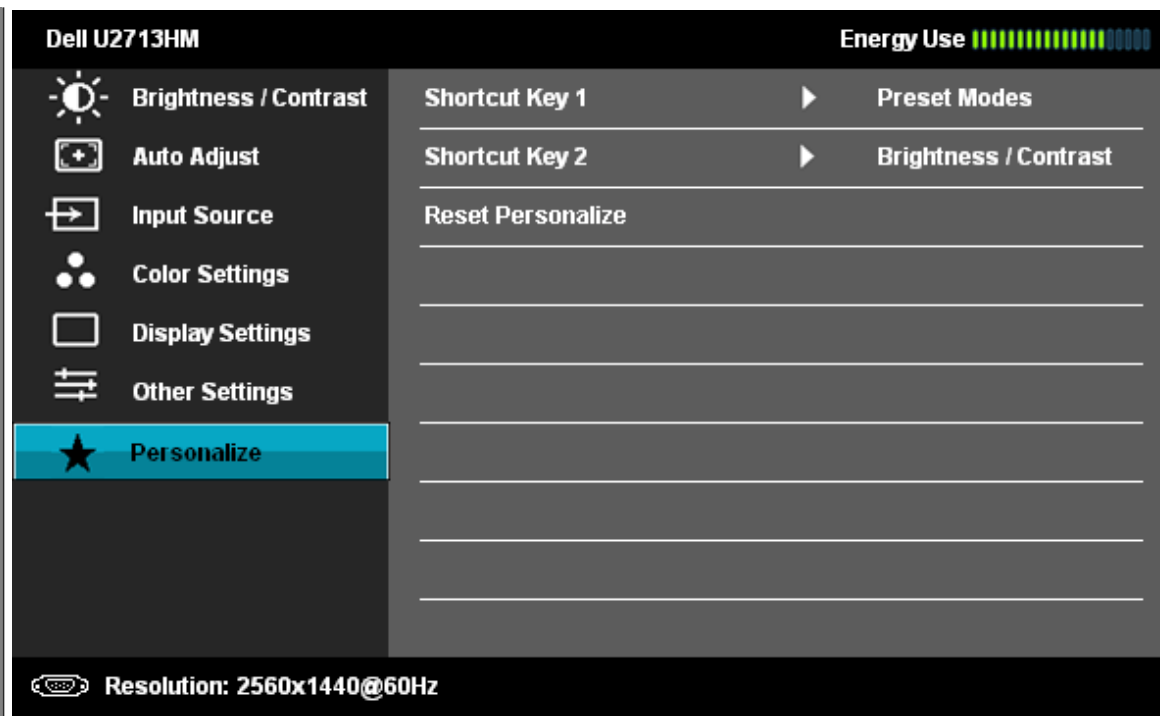

## Varovné zprávy OSD

Při povolení funkce Dynamic Contrast (Dynamický kontrast) (v těchto režimech: Game (Hra) a Movie (Film)) bude blokováno ruční nastavení jasu.

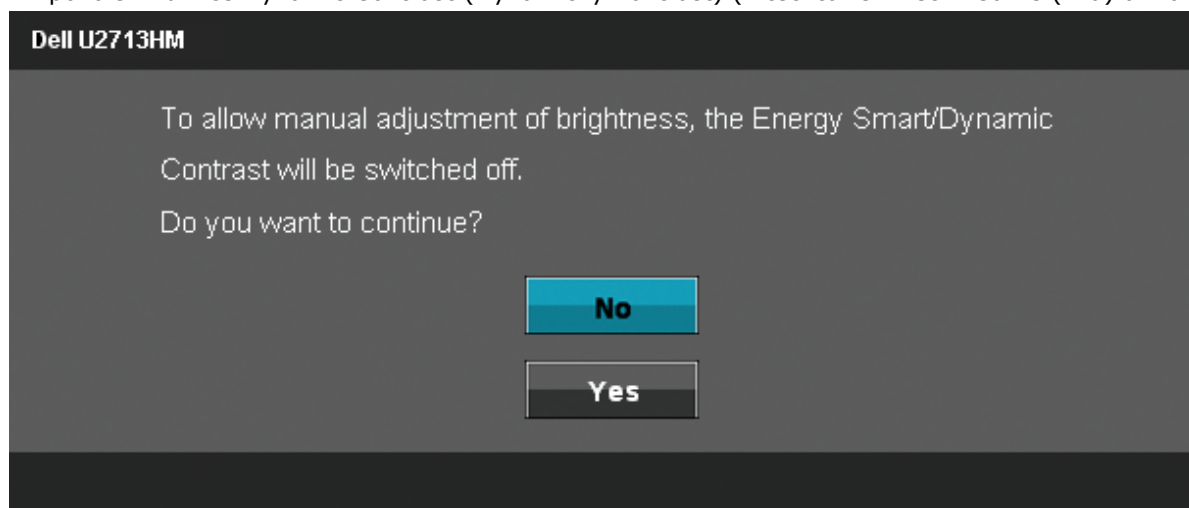

Pokud monitor nepodporuje určité rozlišení, zobrazí se následující zpráva:

#### Dell U2713HM

The current input timing is not supported by the monitor display. Please change your input timing to **2560x1440@60Hz** or any other monitor listed timing as per the monitor specifications.



To znamená, že se monitor nedokáže synchronizovat se vstupním signálem z počítače. Rozsahy řádkových a snímkových kmitočtů podporované tímto monitorem viz [Specifikace monitoru](#). Doporučený režim je 2560 x 1440.

Před deaktivací funkce DDC/CI se zobrazí následující zpráva.

#### Dell U2713HM

The function of adjusting display setting using PC application will be disabled.

Do you wish to disable DDC/CI function?

No

Yes

Když monitor přejde do režimu úspory energie, zobrazí se následující zpráva:

#### Dell U2713HM

Entering Power Save Mode.



Aktivací počítače a monitoru zpřístupníte nabídku [OSD](#)

Po stisku libovolného tlačítka kromě tlačítka napájení se zobrazí jedna z následujících zpráv, v závislosti na vybraném vstupu:

## VGA/DVI -D/DP/HDMI vstup

### Dell U2713HM

There is no signal coming from your computer. Press any key on the keyboard or move the mouse to wake it up. If there is no display, press the monitor button now to select the correct input source on the On-Screen-Display menu.



Pokud je vybrán vstup VGA/DVI-D/DisplayPort/HDMI a nejsou připojeny kabely VGA i DVI-D/DisplayPort/HDMI, zobrazí se plovoucí dialogové okno, viz níže.

### Dell U2713HM

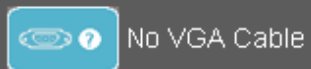

The display will go into Power Save Mode in 5 minutes

A horizontal progress bar with a blue segment on the left and a grey segment on the right, indicating the time remaining.

nebo

### Dell U2713HM

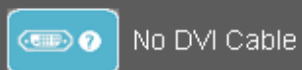

The display will go into Power Save Mode in 5 minutes

A horizontal progress bar with a blue segment on the left and a grey segment on the right, indicating the time remaining.

nebo

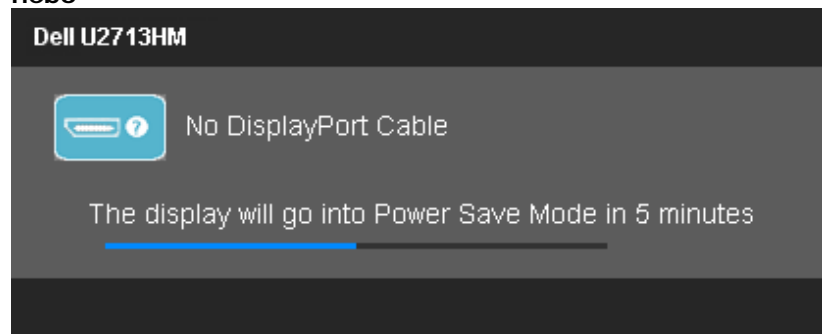

nebo

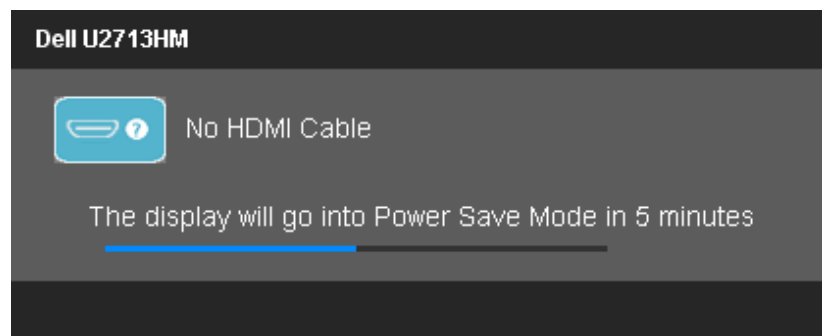

[Více informací viz](#) Řešení problémů.

## Nastavení maximálního rozlišení

Nastavení maximálního rozlišení monitoru:

Windows XP:

1. Klepněte pravým tlačítkem myši na plochu a pak na **Properties (Vlastnosti)**.
2. Vyberte kartu **Settings (Nastavení)**.
3. Nastavte rozlišení **2560 x 1440**.
4. Klepněte na **OK**.

Ve Windows Vista® nebo Windows® 7 nebo Windows® 8/Windows® 8.1:

1. Pouze pro operační systém Windows® 8/Windows® 8.1: výběrem dlaždice **Desktop (Pracovní plocha)** přepněte na klasické zobrazení pracovní plochy.
2. Klepněte pravým tlačítkem na plochu a klepněte na položku **Screen resolution (Rozlišení obrazovky)**.
3. Přidržte kurzor myši na posuvníku a tahem doprava nastavte rozlišení **2560 x 1440**.
4. Náš konektor VGA podporuje rozlišení pouze do **2048 x 1152** (omezení šířky pásma). Náš systém HDMI je 1.4, je kompatibilní a dokáže podporovat rozlišení až **1920 x 1080**.

Pokud v nabídce není volba 2560 x 1440, může být nutno aktualizovat ovladač grafické karty. V závislosti na počítači proveďte jeden z níže uvedených postupů:

Pokud máte přenosný nebo stolní počítač Dell:

- Otevřete web [support.dell.com](http://support.dell.com), zadejte údaje ze servisního štítku a stáhněte si nejnovější ovladač své grafické karty.



Pokud máte počítač jiné značky než Dell (přenosný nebo stolní):

- Otevřete web podpory výrobce svého počítače a stáhněte nejnovější ovladače grafické karty.
- Otevřete web výrobce grafické karty a stáhněte nejnovější ovladače grafické karty.

## Použití ozvučení Dell Soundbar AX510/AX510PA (volitelné)

Dell Soundbar je dvoukanálový stereo systém přizpůsobený k připevnění na ploché zobrazovače Dell. Soundbar je vybaven otočným ovladačem hlasitosti a vypínačem, modrou LED kontrolkou napájení a dvěma konektory pro sluchátka.

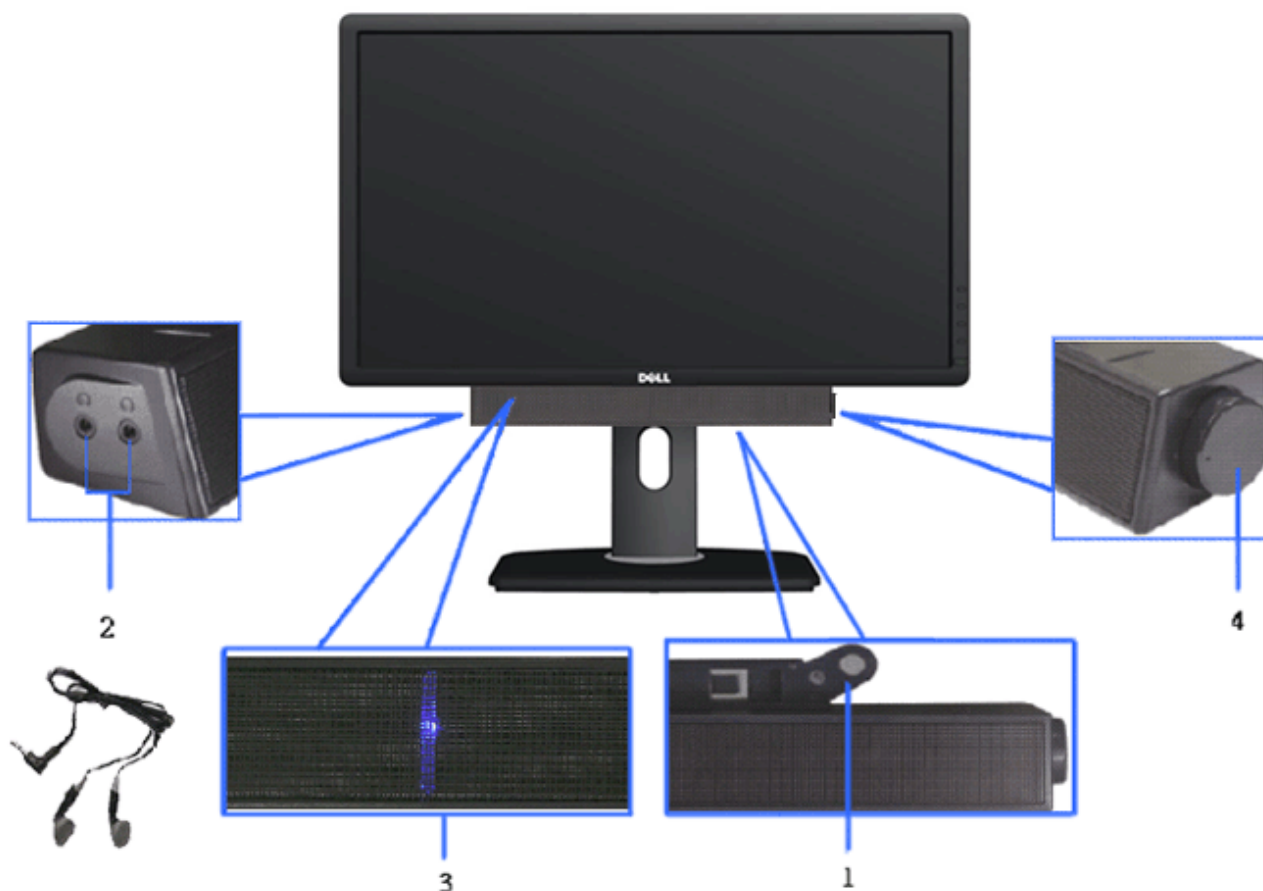

1. Upevňovací mechanismus
2. Konektory sluchátek
3. Kontrolka napájení
4. Vypínač/ovládání hlasitosti

## Náklon, otočení a svislé vysunutí

 **POZNÁMKA:** Toto platí pro monitor se stojanem. Při zakoupení jiného stojanu dodržujte pokyny k instalaci příslušného stojanu, které jsou s ním dodávány.

### Náklon, otočení

Díky zabudovanému stojanu můžete monitor naklánět a otáčet tak, abyste měli co nejlepší pozorovací úhel.

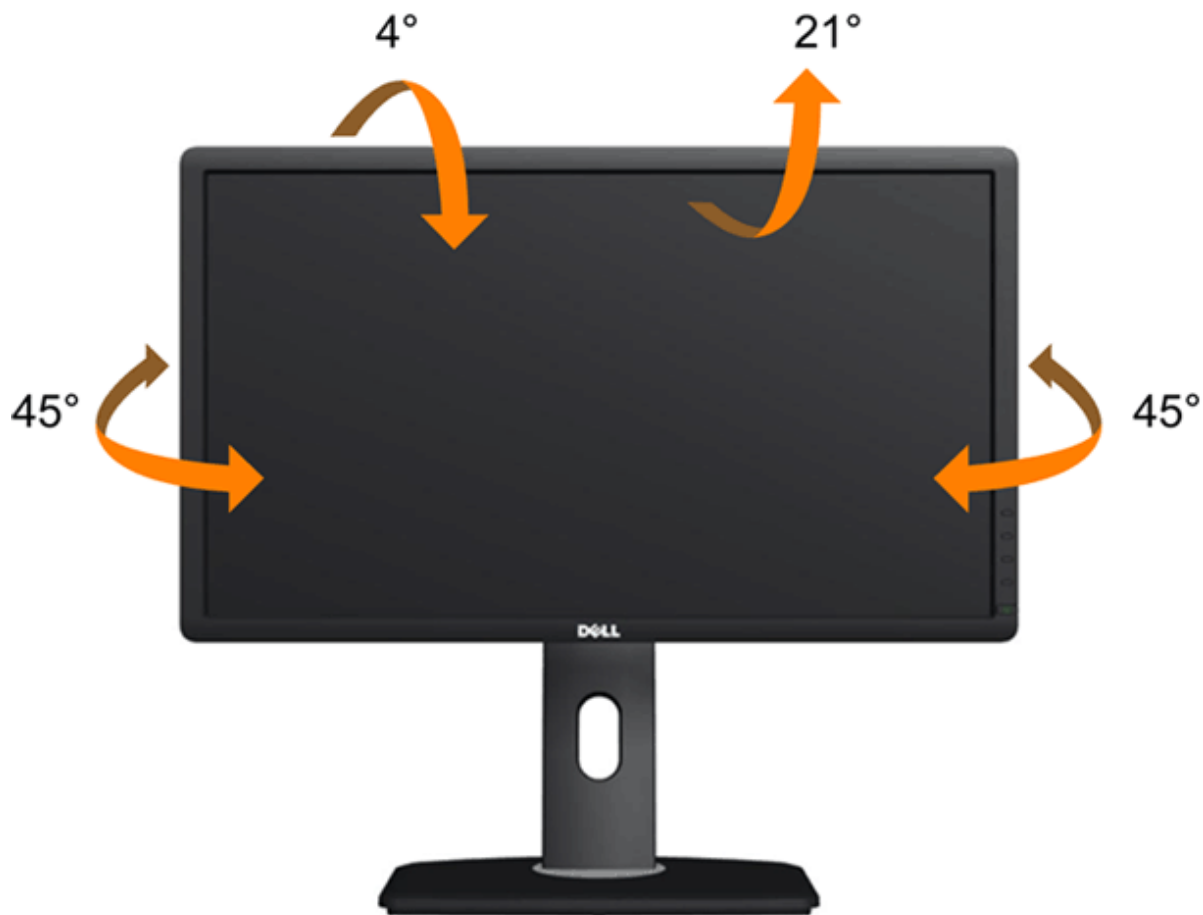

### Svislé vysunutí

 **POZNÁMKA:** Stojan lze svisle vysunout o 115 mm. Následující obrázky zachycují vysunutí stojanu.



 **POZNÁMKA:** Stojan je při expedici monitoru z výroby odmontován.

# Otočení monitoru

Dříve než monitor otočíte, musí být svisle vysunut ([Svislé vysunutí](#)) a plně nakloněn ([Náklon](#)) tak, aby nedošlo k nárazu do dolní hrany monitoru.



**POZNÁMKA:** K využití funkce otočení zobrazení (na výšku a na šířku) u počítače Dell potřebujete aktualizovaný ovladač grafické karty, který není součástí dodávky monitoru. Ovladač grafické karty stáhnete tak, že otevřete web [support.dell.com](http://support.dell.com) a v sekci **Download (Stahování)** vyhledáte **Video Drivers (Ovladače videa)**.

**POZNÁMKA:** V režimu *Portrait View Mode (Na výšku)* může dojít ke snížení výkonnosti v graficky náročných aplikacích (3D hry atd.).

# Úprava nastavení otočení displeje v operačním systému

Po otočení monitoru musíte provést následující postup úpravy nastavení otočení zobrazení v operačním systému.

 **POZNÁMKA:** Pokud monitor používáte s počítačem jiné značky než Dell, musíte otevřít web výrobce grafické karty nebo počítače, kde najdete informace o otočení obsahu zobrazovače.

Úprava nastavení otočení zobrazení:

1. Klepněte pravým tlačítkem myši na plochu a pak na **Properties (Vlastnosti)**.
2. Vyberte kartu **Settings (Nastavení)** a klepněte na **Advanced (Pokročilé)**.
3. Pokud máte grafickou kartu ATI, vyberte kartu **Rotation (Otočení)** a vyberte preferované otočení.  
Pokud máte grafickou kartu nVidia, klepněte na kartu **nVidia**, v levém sloupci vyberte **NVRotate** a poté vyberte preferované otočení.  
Pokud máte grafickou kartu Intel<sup>®</sup>, vyberte kartu **Intel graphics**, klepněte na **Graphic Properties (Vlastnosti zobrazení)**, vyberte kartu **Rotation (Otočení)** a vyberte preferované otočení.

 **POZNÁMKA:** Pokud se nezobrazí volba otočení nebo pokud správně nefunguje, otevřete web podpory **support.dell.com** a stáhněte si nejnovější ovladač své grafické karty.

---

[Zpět na obsah](#)

# Odstraňování problémů

## Uživatelská příručka plochého monitoru Dell™ U2713HM

- [Samotest](#)
- [Zabudovaná diagnostika](#)
- [Běžné problémy](#)
- [Problémy konkrétního produktu](#)
- [Problémy rozhraní Universal Serial Bus](#)
- [Problémy ozvučení Dell Soundbar](#)

 **VÝSTRAHA:** Než zahájíte postupy v této sekci, přečtěte si [Bezpečnostní pokyny](#).

---

## Samotest

Monitor obsahuje samotest, který umožňuje ověření, zda monitor správně funguje. Pokud je monitor správně propojen s počítačem, ale nezobrazuje obraz, spusťte samotest monitoru následujícím postupem:

1. Vypněte počítač i monitor.
2. Odpojte video kabel od zadní strany počítače. V zájmu správné funkce samotestu odpojte všechny digitální (bílý konektor) a analogové (modrý konektor) kabely od zadní strany počítače.
3. Zapněte monitor.

Mělo by se zobrazit plovoucí dialogové okno (na černém pozadí) s upozorněním, že monitor nedetekuje vstupní signál a přitom správně funguje. V režimu samotestu svítí LED napájení bílá. V závislosti na vybraném vstupu bude na obrazovce neustále rolovat jeden z následujících nápisů.

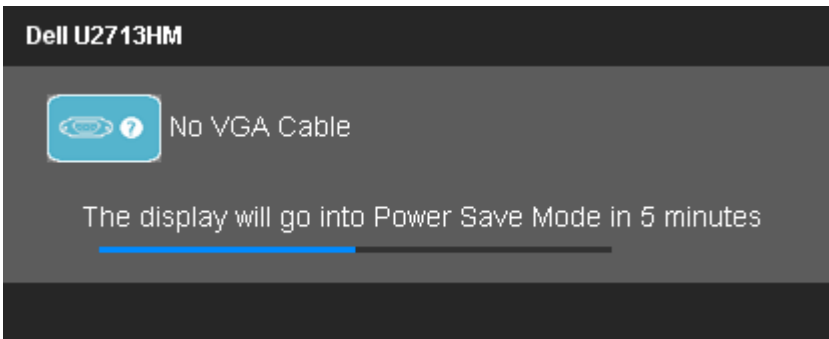

nebo

Dell U2713HM



No DVI Cable

The display will go into Power Save Mode in 5 minutes

nebo

Dell U2713HM



No DisplayPort Cable

The display will go into Power Save Mode in 5 minutes

nebo

Dell U2713HM



No HDMI Cable

The display will go into Power Save Mode in 5 minutes

4. Toto okno se také zobrazí při běžném fungování systému v případě odpojení nebo poškození video kabelu.
5. Vypněte monitor a znovu připojte video kabel, poté zapněte počítač i monitor.

Pokud obrazovka monitoru zůstane i po provedení výše popsaného postupu černá, zkontrolujte video kartu a počítač, protože se ověřilo, že monitor funguje správně.

---

# Zabudovaná diagnostika

Monitor má zabudovaný diagnostický nástroj, který vám pomůže určit, zda je abnormální zobrazení způsobeno problémem monitoru nebo problémem počítače a videokarty.

 **POZNÁMKA:** Zabudovanou diagnostiku lze spustit pouze pokud je video kabel odpojen a monitor je v režimu samotestu.



Spuštění zabudované diagnostiky:

1. Zajistěte, aby byl zobrazovač čistý (bez částic prachu na povrchu).
2. Odpojte video kabel od zadní strany počítače nebo monitoru. Monitor přejde do režimu samotestu.
3. Současně stiskněte a přidržte **tlačítko 1** a **tlačítko 4** na předním panelu po dobu 2 sekund. Objeví se šedá obrazovka.
4. Pečlivě zkontrolujte abnormality zobrazení.
5. Znovu stiskněte **tlačítko 4** na předním panelu. Obrazovka změní barvu na červenou.
6. Zkontrolujte případné abnormální zobrazení.
7. Opakováním kroků 5 a 6 zkontrolujte zobrazení zelené, modré, černé a bílé.

Po zobrazení bílé barvy je test dokončen. Ukončete postup stiskem **tlačítka 4**.

Pokud pomocí zabudované diagnostiky nezjistíte žádnou abnormalitu zobrazení, funguje monitor správně. Zkontrolujte videokartu a počítač.

---

# Běžné problémy

Následující tabulka uvádí obecné informace o běžných problémech monitoru, na které můžete narazit, včetně možných řešení.

Běžné symptomy	Co pozorujete	Možná řešení
Chybí obraz/nesvítí LED napájení	Chybí obraz	<ul style="list-style-type: none"><li>Zkontrolujte, zda je monitor propojen video kabelem s počítačem a zda jsou konektory zasunuty na doraz.</li><li>Ověřte správnou funkci elektrické zásuvky připojením jiného spotřebiče.</li><li>Zkontrolujte, zda byl vypínač stisknut až na doraz.</li><li>Zkontrolujte, zda je vybrán správný vstup signálu tlačítkem <a href="#">výběru vstupu</a>.</li></ul>
Chybí obraz/svítí LED napájení	Chybí obraz nebo je tmavý	<ul style="list-style-type: none"><li>Pomocí OSD zvyšte nastavení jasu a kontrastu.</li><li>Proveďte samotest monitoru.</li><li>Zkontrolujte, zda nejsou ohnuté nebo zlomené vývody konektoru.</li><li>Spusťte zabudovanou diagnostiku:</li><li>Zkontrolujte, zda je vybrán správný vstup signálu tlačítkem <a href="#">výběru vstupu</a>.</li></ul>
Neostrý obraz	Rozmazaný, neostrý, nebo s duchy	<ul style="list-style-type: none"><li>Využijte Auto Adjust (automatické nastavení) v OSD</li><li>Upravte Phase (fázi) a Pixel Clock (hodinový kmitočet) v OSD.</li><li>Nepoužívejte prodlužovací video kabely.</li><li>Obnovte Factory Settings (tovární nastavení) monitoru.</li><li>Na počítači přepněte rozlišení zobrazení na správný poměr stran (16:9).</li></ul>
Obraz se chvěje	Obraz se vlní nebo drobně pohybuje	<ul style="list-style-type: none"><li>Využijte Auto Adjust (automatické nastavení) v OSD</li><li>Upravte Phase (fázi) a Pixel Clock (hodinový kmitočet) v OSD.</li><li>Obnovte Factory Settings (tovární nastavení) monitoru.</li><li>Zkontrolujte parametry prostředí.</li><li>Přemístěte monitor a vyzkoušejte jej v jiné místnosti.</li><li>Používáte-li připojení DVI, zkontrolujte, zda je použit kabel Dual Link DVI (který je dodán s tímto monitorem) Zkontrolujte, zda spojení není uvolněné. Podle potřeby odpojte a znovu připojte.</li></ul>
Chybějící obrazové body	Na LCD zobrazovači jsou tmavé tečky	<ul style="list-style-type: none"><li>Vypněte a zapněte napájení.</li><li>Trvale svítící body jsou přirozenou vlastností technologie LCD zobrazovačů.</li><li>Více informací ohledně zásad kvality a obrazových bodů monitorů Dell viz web podpory Dell: <a href="http://support.dell.com">support.dell.com</a>.</li></ul>
Trvale svítící body	Na LCD zobrazovači jsou svítící tečky	<ul style="list-style-type: none"><li>Vypněte a zapněte napájení.</li><li>Trvale svítící body jsou přirozenou vlastností technologie LCD zobrazovačů.</li><li>Více informací ohledně zásad kvality a obrazových bodů monitorů Dell viz web podpory Dell: <a href="http://support.dell.com">support.dell.com</a>.</li></ul>
Problémy s jasem	Příliš tmavý nebo světlý obraz	<ul style="list-style-type: none"><li>Obnovte Factory Settings (tovární nastavení) monitoru.</li><li>Využijte Auto Adjust (automatické nastavení) v OSD.</li><li>Pomocí OSD zvyšte nastavení jasu a kontrastu.</li></ul>
Geometrické zkreslení	Nevystředěný obraz	<ul style="list-style-type: none"><li>Obnovte Factory Settings (tovární nastavení) monitoru.</li><li>Využijte Auto Adjust (automatické nastavení) v OSD.</li><li>Pomocí OSD upravte vodorovnou a svislou polohu.</li></ul> <p><b>POZNÁMKA:</b> Při zobrazování signálu DVI-D nelze polohu obrazu upravit.</p>
Vodorovné/svislé pruhy	Na obrazovce je jedna nebo více čar	<ul style="list-style-type: none"><li>Obnovte Factory Settings (tovární nastavení) monitoru.</li><li>Využijte Auto Adjust (automatické nastavení) v OSD</li></ul>



		<ul style="list-style-type: none"> <li>• Upravte Phase (fázi) a Pixel Clock (hodinový kmitočet) v OSD.</li> <li>• Proveďte samotest monitoru a zkontrolujte, zda se stejné čáry zobrazují i při něm.</li> <li>• Zkontrolujte, zda nejsou ohnuté nebo zlomené vývody konektoru.</li> <li>• Spusťte zabudovanou diagnostiku:</li> <li>• Používáte-li připojení DVI, zkontrolujte, zda je použit kabel Dual Link DVI (který je dodán s tímto monitorem) Zkontrolujte, zda spojení není uvolněné. Podle potřeby odpojte a znovu připojte.</li> </ul> <p><b>POZNÁMKA:</b> Při zobrazování signálu DVI-D nelze upravit hodinový kmitočet a fázi.</p>
Problémy se synchronizací	Deformovaný nebo rozbitý obraz	<ul style="list-style-type: none"> <li>• Obnovte Factory Settings (tovární nastavení) monitoru.</li> <li>• Využijte Auto Adjust (automatické nastavení) v OSD</li> <li>• Upravte Phase (fázi) a Pixel Clock (hodinový kmitočet) v OSD.</li> <li>• Proveďte samotest monitoru a zkontrolujte, zda se stejná deformace zobrazuje i při něm.</li> <li>• Zkontrolujte, zda nejsou ohnuté nebo zlomené vývody konektoru.</li> <li>• Restartujte počítač v <i>safe mode (nouzovém režimu)</i>.</li> <li>• Používáte-li připojení DVI, zkontrolujte, zda je použit kabel Dual Link DVI (který je dodán s tímto monitorem) Zkontrolujte, zda spojení není uvolněné. Podle potřeby odpojte a znovu připojte.</li> </ul>
Problémy s bezpečností	Viditelné známky kouře nebo jiskření	<ul style="list-style-type: none"> <li>• Neprovádějte žádné kroky pro odstraňování problémů.</li> <li>• Okamžitě kontaktujte Dell.</li> </ul>
Náhodně se objevující problémy	Monitor chvíli funguje a chvíli ne	<ul style="list-style-type: none"> <li>• Zkontrolujte, zda je monitor propojen video kabelem s počítačem a zda jsou konektory zasunuty na doraz.</li> <li>• Obnovte Factory Settings (tovární nastavení) monitoru.</li> <li>• Proveďte samotest monitoru a zkontrolujte, zda se krátkodobé problémy objevují i při něm.</li> </ul>
Výpadek barvy	V obrazu chybí jedna barva	<ul style="list-style-type: none"> <li>• Proveďte samotest monitoru.</li> <li>• Zkontrolujte, zda je monitor propojen video kabelem s počítačem a zda jsou konektory zasunuty na doraz.</li> <li>• Zkontrolujte, zda nejsou ohnuté nebo zlomené vývody konektoru.</li> </ul>
Nesprávná barva	Vadné barvy zobrazení	<ul style="list-style-type: none"> <li>• Přepněte Color Setting Mode (Režim nastavení barev) v OSD Color Settings (Nastavení barev) na Graphics (Grafika) nebo Video podle vaší aplikace.</li> <li>• Vyzkoušejte různé Color Preset Settings (Předvolby barev) v OSD Color Settings (Nastavení barev). Upravte hodnoty R/G/B v OSD Color Settings (Nastavení barev), pokud je volba Color Management (Správa barev) vypnuta.</li> <li>• Přepněte Input Color Format (Formát barevného vstupu) na PC RGB nebo YPbPr v OSD Advance Setting (Pokročilá nastavení).</li> <li>• Spusťte zabudovanou diagnostiku:</li> </ul>
Při dlouhodobém zobrazení statického obrazu se obraz vypálí do zobrazovače.	Zobrazuje se slabý stín dlouhodobě zobrazeného obrazu	<ul style="list-style-type: none"> <li>• Využijte řízení spotřeby k vypínání monitoru v době, kdy není používán (více informací viz <a href="#">Režimy řízení spotřeby</a>).</li> <li>• Nebo využijte dynamicky proměnný spořič obrazovky.</li> </ul>

## Problémy konkrétního produktu

Konkrétní symptomy	Co pozorujete	Možná řešení
Obraz je příliš malý	Obraz je vystředěn, ale není roztažen po celé ploše	<ul style="list-style-type: none"><li>• Zkontrolujte Scaling Ratio (Poměr zvětšení) v OSD Image Setting (Nastavení obrazu)</li><li>• Obnovte Factory Settings (tovární nastavení) monitoru.</li></ul>
Monitor nelze ovládat tlačítky na předním panelu	Nezobrazuje se nabídka OSD	<ul style="list-style-type: none"><li>• Vypněte monitor, odpojte napájecí kabel, znovu jej připojte a pak zapněte monitor.</li><li>• Zkontrolujte, zda není nabídka OSD zamčena. Pokud je zamčena, odemkněte ji stiskem a přidržením tlačítka nad vypínačem na 10 s. Viz <a href="#">zámek nabídky</a>.</li></ul>
Při stisku ovladačů chybí vstupní signál	Chybí obraz, LED svítí zeleně. Po stisku tlačítek "+", "-" nebo "Menu" se zobrazí zpráva "No S-Video input signal (Žádný vstupní signál S-Video)" nebo "No Composite input signal (Žádný kompozitní vstupní signál)" nebo "No Component input signal (Žádný komponentní vstupní signál)"	<ul style="list-style-type: none"><li>• Zkontrolujte zdroj signálu. Pohybem myši nebo stiskem klávesy na klávesnici ověřte, zda počítač není v režimu úspory energie.</li><li>• Zkontrolujte, zda je zdroj signálu S-Video, kompozitního nebo komponentního zapnut a zda přehrává video.</li><li>• Zkontrolujte, zda je signálový kabel správně připojen, případně jej odpojte a znovu připojte.</li><li>• Resetujte počítač nebo přehrávač videa.</li></ul>
Obraz nevyplňuje celou obrazovku.	Obraz nevyplňuje celou výšku nebo šířku obrazovky	<ul style="list-style-type: none"><li>• V důsledku odlišného formátu videa (poměru stran) u disků DVD nemusí obraz zabírat celou plochu monitoru.</li><li>• Spusťte zabudovanou diagnostiku:</li></ul>

 **POZNÁMKA:** Při výběru režimu DVI-D nebude dostupná funkce **Auto Adjust (Auto nast.)**.

## Problémy rozhraní Universal Serial Bus (USB)

Konkrétní symptomy	Co pozorujete	Možná řešení
Rozhraní USB nefunguje	Periferní zařízení USB nefungují	<ul style="list-style-type: none"><li>• Zkontrolujte, zda je monitor zapnut.</li><li>• Znovu připojte USB kabel k počítači.</li><li>• Znovu připojte konektor USB pro periferní zařízení.</li><li>• Vypněte a znovu zapněte monitor.</li><li>• Restartujte počítač.</li><li>• Některá zařízení USB jako třeba přenosné pevné disky mají větší odběr proudu - připojte je přímo k počítači.</li></ul>
USB 3.0 je pomalé	Periferie USB 3.0 fungují pomalu nebo vůbec ne	<ul style="list-style-type: none"><li>• Zkontrolujte, zda počítač podporuje USB 3.0.</li><li>• Některé počítače nabízejí porty USB 3,0 i USB 2,0. Použijte správný USB port.</li><li>• Znovu připojte USB kabel k počítači.</li><li>• Znovu připojte konektor USB pro periferní zařízení.</li><li>• Restartujte počítač.</li></ul>

# Problémy ozvučení Dell Soundbar

Běžné symptomy	Co pozorujete	Možná řešení
Žádný zvuk	Soundbar není napájen - kontrolka nesvítí	<ul style="list-style-type: none"><li>Otočte knoflík Power/Volume (Vypínač/Hlasitosti) na ozvučení Soundbar po směru hodin do střední polohy, zkontrolujte, zda svítí kontrolka napájení (modrá LED) na přední straně ozvučení Soundbar.</li><li>Ověřte, zda je napájecí kabel ozvučení Soundbar připojen k adaptéru.</li></ul>
Žádný zvuk	Ozvučení Soundbar je napájeno - kontrolka svítí	<ul style="list-style-type: none"><li>Připojte audio kabel ke zvukovému výstupu počítače.</li><li>Nastavte ve Windows všechny ovladače hlasitosti na maximum.</li><li>Přehrávejte na počítači zvuk (např. audio CD nebo MP3).</li><li>Otočte knoflík Power/Volume (Vypínač/Hlasitosti) na ozvučení Soundbar po směru hodin na vyšší hlasitost.</li><li>Vytáhněte, očistěte a znovu zasuňte audio konektor.</li><li>Otestujte Soundbar pomocí jiného zdroje signálu (např. přenosného přehrávače CD).</li></ul>
Zkreslený zvuk	Jako zdroj signálu se používá zvuková karta počítače	<ul style="list-style-type: none"><li>Odstraňte překážky mezi ozvučením Soundbar a uživatelem.</li><li>Ověřte, že je konektor audio kabelu zasunut do výstupu zvukové karty až na doraz.</li><li>Nastavte ve Windows všechny ovladače hlasitosti na střed.</li><li>Snižte hlasitost v aplikaci přehrávající zvuk.</li><li>Otočte knoflík Power/Volume (Vypínač/Hlasitosti) na ozvučení Soundbar proti směru hodin na nižší hlasitost.</li><li>Vytáhněte, očistěte a znovu zasuňte audio konektor.</li><li>Řešte potíže se zvukovou kartou počítače.</li><li>Otestujte Soundbar pomocí jiného zdroje signálu (např. přenosného přehrávače CD).</li></ul>
Zkreslený zvuk	Použití jiného zdroje signálu	<ul style="list-style-type: none"><li>Odstraňte překážky mezi ozvučením Soundbar a uživatelem.</li><li>Ověřte, že je konektor audio kabelu zasunut do výstupu zdroje zvukového signálu až na doraz.</li><li>Snižte hlasitost na zařízení přehrávající zvuk.</li><li>Otočte knoflík Power/Volume (Vypínač/Hlasitosti) na ozvučení Soundbar proti směru hodin na nižší hlasitost.</li><li>Vytáhněte, očistěte a znovu zasuňte audio konektor.</li></ul>
Nevyvážený zvuk	Hraje pouze jedna strana ozvučení Soundbar	<ul style="list-style-type: none"><li>Odstraňte překážky mezi ozvučením Soundbar a uživatelem.</li><li>Ověřte, že je konektor audio kabelu zasunut do výstupu zvukové karty nebo zdroje zvukového signálu až na doraz.</li><li>Nastavte ve Windows všechny ovladače stereováhy (L-R) na střed.</li><li>Vytáhněte, očistěte a znovu zasuňte audio konektor.</li><li>Řešte potíže se zvukovou kartou počítače.</li><li>Otestujte Soundbar pomocí jiného zdroje signálu (např. přenosného přehrávače CD).</li></ul>
Nízká hlasitost	Příliš nízká hlasitost	<ul style="list-style-type: none"><li>Odstraňte překážky mezi ozvučením Soundbar a uživatelem.</li><li>Otočte knoflík Power/Volume (Vypínač/Hlasitosti) na ozvučení Soundbar po směru hodin na maximum.</li><li>Nastavte ve Windows všechny ovladače hlasitosti na maximum.</li><li>Zvyšte hlasitost v aplikaci přehrávající zvuk.</li><li>Otestujte Soundbar pomocí jiného zdroje signálu (např. přenosného přehrávače CD).</li></ul>

## Dodatek

### Uživatelská příručka plochého monitoru Dell™ U2713HM

- [Bezpečnostní pokyny](#)
- [Informace FCC \(pouze USA\) a další informace regulačních orgánů](#)
- [Kontakt na Dell](#)

---

## **VÝSTRAHA: Bezpečnostní pokyny**

 **VÝSTRAHA: Použití ovládacích prvků, úprav nebo postupů jinak než je stanoveno v této dokumentaci může vést k zásahu elektrickým proudem, elektrickým a/nebo mechanickým rizikům.**

Informace o bezpečnostních pokynech viz *Příručka informací produktu*.

---

## Informace FCC (pouze USA) a další informace regulačních orgánů

Informace FCC a další informace regulačních orgánů viz web splnění požadavků regulačních orgánů [www.dell.com/regulatory\\_compliance](http://www.dell.com/regulatory_compliance).

---

## Kontakt na Dell

Zákazníci v USA - volejte 800-WWW-DELL (800-999-3355).

 **POZNÁMKA:** Pokud nemáte funkční připojení k Internetu, najdete kontaktní informace na faktuře, účtence, na dodacím listu nebo v katalogu produktů Dell.

**Dell nabízí několik možností online a telefonické podpory a servisu. Dostupnost se liší dle produktu a dle země, některé služby nemusí být ve vaší oblasti dostupné. Pokud chcete kontaktovat Dell ohledně prodeje, technické podpory nebo služby zákazníkům:**

1. Navštivte [support.dell.com](http://support.dell.com).
2. Najděte svou zemi nebo region v rozbalovacím seznamu **Choose A Country/Region (Vyberte zemi/region)** na dolním okraji stránky.
3. Klepněte na **Contact Us (Kontaktujte nás)** v levé části stránky.
4. Vyberte příslušný odkaz na servis nebo podporu dle vašich potřeb.
5. Vyberte metodu kontaktu na Dell, která vám vyhovuje.

[Zpět na obsah](#)

# Sestavení monitoru

Plochý monitor Dell™ U2713HM

---

## **Pokud máte stolní počítač Dell™ nebo přenosný počítač Dell™ s připojením k Internetu**

1. Otevřete **http://support.dell.com**, zadejte údaje ze servisního štítku a stáhněte si nejnovější ovladač své grafické karty.
2. Po instalaci ovladače grafické karty zkuste znovu nastavit rozlišení na **2560 x 1440**.

 **POZNÁMKA:** Pokud se vám nepodaří nastavit rozlišení na 2560 x 1440, kontaktujte Dell™ ohledně grafické karty, která toto rozlišení podporuje.

---

[Zpět na obsah](#)

# Sestavení monitoru

Plochý monitor Dell™ U2713HM

---

## Pokud máte stolní nebo přenosný počítač nebo grafickou kartu jiné značky než Dell™

Ve Windows XP:

1. Klepněte pravým tlačítkem myši na plochu a pak na **Properties (Vlastnosti)**.
2. Vyberte kartu **Settings (Nastavení)**.
3. Vyberte **Advanced (Pokročilé)**.
4. Identifikujte dodavatele své grafické karty podle nápisu v horní části okna (např. NVIDIA, ATI, Intel atd.).
5. Vyhledejte aktualizovaný ovladač na webu výrobce karty (např. <http://www.ATI.com> NEBO <http://www.NVIDIA.com> ).
6. Po instalaci ovladače grafické karty zkuste znovu nastavit rozlišení na **2560 x 1440**.

Ve Windows Vista® nebo Windows® 7 nebo Windows® 8/Windows® 8.1:

1. Klepněte pravým tlačítkem myši na plochu a pak na **Personalization (Přizpůsobení)**.
2. Klepněte na **Change Display Settings (Změnit nastavení zobrazení)**.
3. Klepněte na **Advanced Settings (Pokročilá nastavení)**.
4. Identifikujte dodavatele své grafické karty podle nápisu v horní části okna (např. NVIDIA, ATI, Intel atd.).
5. Vyhledejte aktualizovaný ovladač na webu výrobce karty (např. <http://www.ATI.com> NEBO <http://www.NVIDIA.com> ).
6. Náš konektor VGA podporuje rozlišení pouze do **2048 x 1152** (omezení šířky pásma). Náš systém HDMI je 1.4, je kompatibilní a dokáže podporovat rozlišení až **1920 x 1080**.



**POZNÁMKA:** Pokud nedokážete nastavit rozlišení 2560 x 1440, kontaktujte výrobce vašeho počítače nebo zvažte nákup grafické karty, která podporuje rozlišení 2560 x 1440.

---